



LIVE THE BRAAI LIFE

TRIO POWER PAK

MODEL No 370



USER INSTRUCTIONS

GB DE DK ES FR IT NL NO PL SE

NOTE! PRODUCT MAY VARY FROM ILLUSTRATIONS

503-0766 LEV5

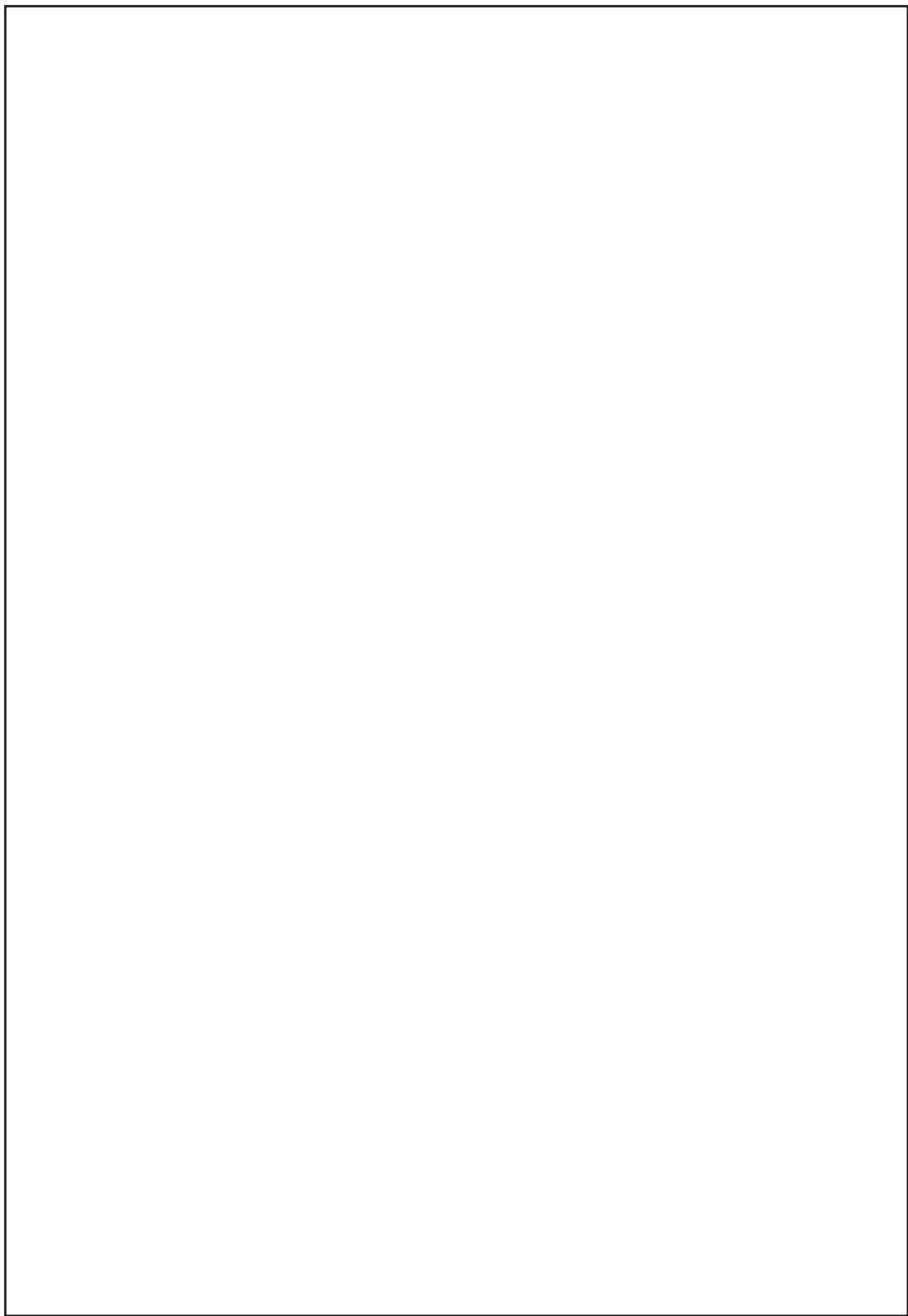

CAUTION



Provide ample ventilation as this product gets connected to gas appliances which consume air (oxygen). If more gas appliances and/or occupants using gas are added to the space, additional ventilation must be provided.

IMPORTANT

Read these instructions carefully so as to familiarise yourself with the product before fitting it to a gas appliance.
Retain these instructions for future reference.

1. General

- The CADAC Trio is a light weight, compact LPG source for CADAC and other camping products, it replaces a gas cylinder and regulator. You fit the gas cartridges into the Trio Power Pak and then to a camping stove or BBQ.
- This regulator complies with EN16129:2013 and SANS 1539:2017.
- Appliance category: I3B(28-30mbar) All GB, FR, NL, NO, SI, CH, TR, DE, AT and LU
- Appliance category: I3B(50mbar) DE, AT and LU
- Only to be used with EN417 type disposable cartridges (CADAC CAN220G).
- The Trio Power Pak is to be used only in the horizontal position.
- Gas appliances require ventilation for efficient performance and to ensure the safety of users and other persons in close proximity.
- The Power Pak is fitted with a regulator with a maximum supply rate of 1.0kg/hour.
- The user may adjust the supply rate of the Power Pak unit by turning the control valve on the Power Pak from fully closed to fully open.
- For outdoor use only!

Country name abbreviations

AT=Austria	DK=Denmark	GB=UnitedKingdom	NO=Norway
BE=Belgium	ES=Spain	IE=Ireland	PL=Poland
CH=Switzerland	FI=Finland	IT=Italy	PT=Portugal
DE=Germany	FR=France	NL=Netherlands	SE=Sweden
SI=Slovenia			

2. Safety information

- The Trio Power Pak is guaranteed for a period of 2 years against factory faults. Natural wear and tear and valve components are excluded. Warranty excludes damage caused by improper handling, misuse or repair by an unauthorized LP gas dealer. Liability is limited to replacement of products. Never use in an unventilated room with all windows and doors closed.
- Never place the Trio Power Pak on a stove, and always keep it at least 1 meter away from any source of heat (Fig. 1), and ensure it is not placed in an environment where the temperature will exceed 40°C.
- Always store, transport or use the Trio Power Pak in a horizontal position as seen in images in this guide.
- When not in use, keep the valve closed.
- Do not use an appliance which is leaking, damaged or which does not operate properly (malfunctioning).
- If you suspect a gas leak, soapy water must be applied to the joints (the appliance must not be fully immersed in soapy water as this may result in an unsafe operation of the appliance). Any leakage will be seen as bubbles coming from the leakage point. If you cannot remedy any leakage, unscrew the gas cartridge from the appliance and return the appliance to your stockist.
- This product and the connected gas appliance should only be used in a well-ventilated location (minimum ventilation requirement 5m³/h) in order to satisfy official ventilation standards for the supply of sufficient combustion air and to avoid the dangerous building up of unburned gases.
- Gas cartridges must be fitted or changed in a well-ventilated location, preferably outside and away from any sources of ignition, such as naked flames, pilots, electric fires and away from other people.
- Never leave the appliance unattended when in use.
- Do not modify the appliance. Do not use it for anything for which it has not been designed.
- Remove the gas cartridges when not in use.

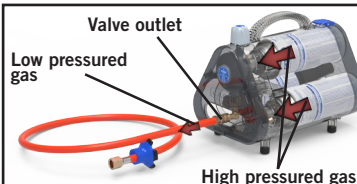
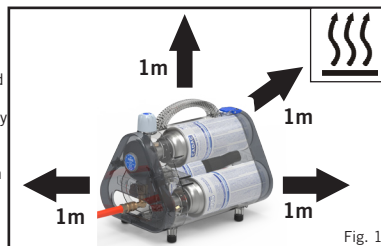

3. Assembly & Operation

- First ensure the control knob on the Trio Power Pak is closed.
 - Ensure that the hose is connected securely to the outlet of the Power Pak (Fig. 2).
 - Connect the other end of the hose securely to the appliance you wish to operate, using the hand wheel to tighten (Fig. 3).
- 1: Hand wheel (17mm Hex) and hose component
 - 2: Move the handle wheel to the end of the hose sliding it over the brass nut.
 - 3: Connect brass nut to the inlet of the BBQ, turn the hand wheel to tighten.

- Insert the gas cartridges into the unit by aligning the grooves, then push the cartridge inwards and turn clockwise as shown (Fig. 4).
- Turn the control knob on the Power Pak anti-clockwise to increase the gas flow (Fig. 5).
- Then turn on the appliance you wish to operate, and light the appliance.
- Adjust the control knob, to reach the desired level gas flow to the appliance.
- Heat control to be done using the appliance control knob.

4. To disconnect the unit

- Close the control knob.
- Remove the cartridge/s by turning counterclockwise and remove.
- Disconnect the hose from the appliance and pack the unit away for storage.
- Cartridges should always be stored in a cool, dry, well-ventilated area.

5. Checking for leaks

- To check for leaks, apply soapy water to the connection areas and see if any bubbles are visible. Any leakage will be seen as bubbles coming from the leakage point. If you cannot remedy any leakage, return your product to your stockist. Leaking gas cartridges can only be detected by the smell of gas.

6. Spares

- Always use genuine CADAC spares as they have been designed to give optimum performance.

Item	Spare No.	Item	Spare No.
	370-SP011		370-SP012
	370-SP003 (30mbar)		370-SP005
	370-SP013 (50mbar)		370-SP004
	370-SP008		370-SP013

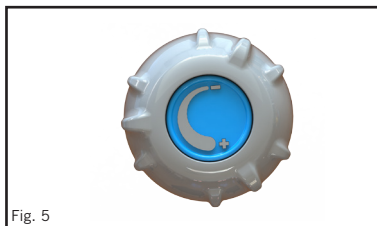
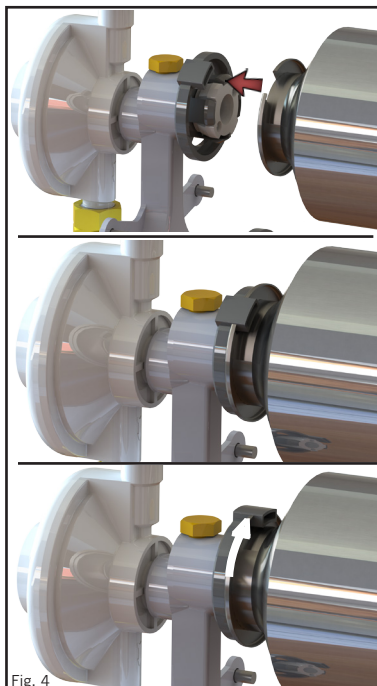
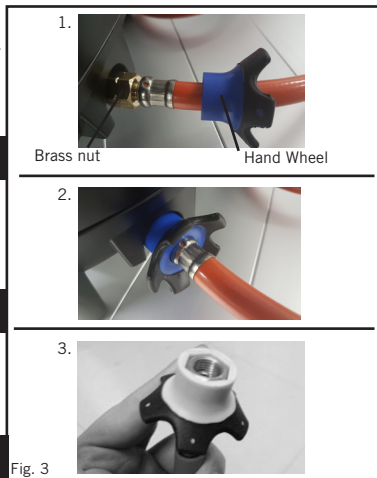

Sorgen Sie für ausreichende Belüftung, da dieses Produkt an Gasgeräte angeschlossen wird, die Luft (Sauerstoff) verbrauchen. Wenn dem Raum mehr Gasgeräte und / oder Insassen hinzugefügt werden, die Gas verwenden, muss eine zusätzliche Belüftung bereitgestellt werden.

WICHTIG

Lesen Sie diese Anweisungen sorgfältig durch, um sich mit dem Produkt vertraut zu machen, bevor Sie es an ein Gasgerät anschließen.

Bewahren Sie diese Anweisungen auf, damit Sie in Zukunft noch einmal nachlesen können.

1. Einführung

- Zweck dieses Adapters ist es, ein geringeres Gewicht zu haben und trotzdem die CADAC Camping-Produkte mit genügend Gas zu betreiben. Der Benutzer verbindet einfach Gaskartuschen mit dem Power Pak und schließt es dann an den Grill an.
- Dieser Regler entspricht der Norm EN16129:2013
- Gerätekategorie: 13B (28-30mbar): Alle GB, NO, SI, CH, TR, DE, AT und LU
- Gerätekategorie: 13B (50 mbar): DE, AT, LU
- Nur mit EN417 Bajonettkartusche (CADAC CAN220G) verwenden.
- Gasgeräte erfordern eine Belüftung, um einen effizienten Betrieb sowie die Sicherheit von Benutzern und anderen Personen in unmittelbarer Nähe zu gewährleisten.
- Der Benutzer kann die Zuführungsrate des Gases durch Drehen des Ventils auf dem Power Pak von voll geöffnet bis voll geschlossen einstellen.
- **Nur im Freien zu benutzen.**

Country name abbreviations			
AT=Austria	DK=Denmark	GB=UnitedKingdom	NO=Norway
BE=Belgium	ES=Spain	IE=Ireland	PL=Poland
CH=Switzerland	FI=Finland	IT=Italy	PT=Portugal
DE=Germany	FR=France	NL=Netherlands	SE=Sweden
SI=Slovenia			

2. Sicherheitsinformationen

- Für das Power Pak gilt eine Garantie von 2 Jahren gegen werksseitige Fehler. Normaler Verschleiß, Komponenten von Ventilen und Teile aus Kunststoff sind hiervon ausgeschlossen. Das Gleiche gilt für Schäden, die auf unsachgemäße Handhabung, falschen Gebrauch oder Reparatur durch einen nicht autorisierten Niederdruckgas-Händler zurückzuführen sind. Die Haftung ist auf den Ersatz von Produkten beschränkt. Das Gerät niemals in einem unbelüfteten Raum, in dem alle Fenster und Türen geschlossen sind, verwenden.
- Das Power Pak niemals auf einen Ofen setzen und stets mindestens 1 Meter von Hitzequellen fern halten (Abb. 1). Dafür sorgen, dass sich das Power Pak nicht in einer Umgebung befindet, in der die Temperatur 40 °C übersteigt.
- Vor dem Gebrauch etwas Gas (nicht zu viel) austreten lassen, um sicher zu gehen, dass alle Ventilöffnungen frei und nicht durch Staub blockiert sind. Dies darf nur im Freien und fern von Zündquellen oder offenen Flammen geschehen.
- Das Power Pak stets in aufrechter Position aufbewahren, transportieren oder benutzen.
- Wenn das Gerät nicht in Gebrauch ist, das Ventil geschlossen halten, selbst in leerem Zustand.
- Das Gerät darf nicht benutzt werden, wenn es leckt, beschädigt ist oder nicht einwandfrei funktioniert (Funktionsstörung).
- Dieses Produkt und das angeschlossene Gasgerät dürfen nur an einem gut belüfteten Ort (Mindestbelüftungsanforderung 5 m³ / h) verwendet werden, um die offiziellen Belüftungsstandards für die Zufuhr ausreichender Verbrennungsluft zu erfüllen und die gefährliche Bildung unverbrannter Gase zu vermeiden.
- Wenn Sie den Verdacht auf ein Gasleck haben, muss Seifenwasser auf die Dichtungen aufgebracht werden (das Gerät darf nicht komplett in Seifenwasser getaucht werden, da dies zu einem unsicheren Betrieb des Geräts führen kann). Etwaige Lecks lassen sich an Blasen an der undichten Stelle erkennen. Wenn Sie ein Leck nicht beseitigen können, schrauben Sie die Gaskartusche von dem Gerät ab und bringen Sie das Gerät zurück zu Ihrem Fachhändler.
- Das Gerät darf nur in einem gut belüfteten Raum (Mindestbelüftungsbedarf 5 m³/h) benutzt werden, um offizielle Belüftungsnormen für die Zufuhr von ausreichender Verbrennungsluft zu erfüllen und die gefährliche Ansammlung von unverbrannten Gasen zu vermeiden.
- Gaskartuschen müssen in einem gut belüfteten Raum, vorzugsweise im Freien, und fern von Zündquellen wie z. B. offenen Flammen, Kontrollflammen, elektrischen Feuern und anderen Personen montiert oder gewechselt werden.
- Lassen Sie das Gerät nicht unbeaufsichtigt.
- Entfernen Sie die Gaskartuschen, wenn Sie sie nicht verwenden.



Abb. 1



Abb. 2

3. Montage und Bedienung

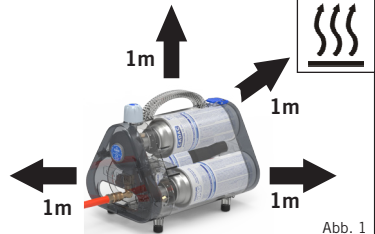
- Stellen Sie zunächst sicher, dass der Bedienknopf am Trio Power Pak geschlossen ist.
- Stellen Sie sicher, dass der Schlauch fest mit der Steckdose des Power Pak verbunden ist (Abb.2).
- Verbinden Sie das andere Ende des Schlauchs fest mit dem Gerät, das Sie betreiben wollen. Benutzen Sie zum Festziehen das mitgelieferte Handrad (Abb. 3).
- 1: Handrad (17mm Hex) und Schlauchkomponente.
- 2: Bewegen Sie das Handrad bis zum Ende des Schlauchs und schieben Sie es über die Messingmutter.
- 3: Verbinden Sie die Messingmutter mit dem Grill und drehen Sie das Handrad, um es festzuziehen.
- 4: Testen Sie den Anschluss vor Nutzung auf Dichtigkeit.
- Schrauben Sie die Gaskartuschen in das Power Pak.
- Drehen Sie den Bedienknopf auf dem Power Pak entgegen der Uhrzeigerichtung, um die Gaszufuhr zu erhöhen (Abb. 5).
- Dann schalten Sie das Gerät, das Sie betreiben wollen, ein und zünden es. Stellen Sie die Bedienknöpfe auf die gewünschte Hitze ein.
- Stellen Sie den Drehknopf, um den gewünschten Gasstrom auf dem Gerät zu erreichen.

4. Um das Gerät zu zerlegen

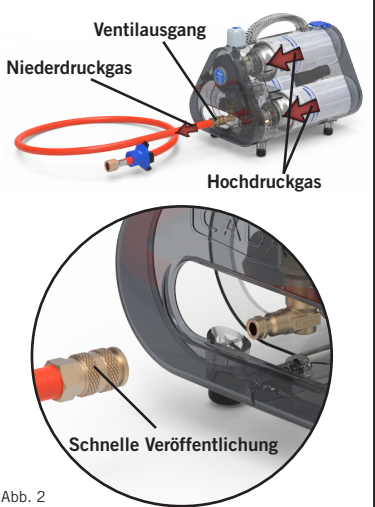
- Schließen Sie den Steuerknopf.
- Schrauben Sie die Gaskartuschen ab.
- Trennen Sie den Schlauch vom Gerät und packen Sie das Gerät für die Lagerung ein.
- Gaskartuschen sollten immer an einem kühlen, trockenen, gut belüfteten Ort gelagert werden.

5. Dichtigkeit prüfen (Gaskartusche)

- Um auf Undichtigkeiten zu prüfen, tragen Sie Seifenwasser auf die Anschlussbereiche auf und prüfen Sie, ob Blasen sichtbar sind. Jede Leckage wird als Blase gesehen, die von der Leckstelle kommt. Wenn Sie keine Leckage beheben können, senden Sie Ihr Produkt an Ihren Händler zurück. Auslaufende Gaskartuschen können nur am Gasgeruch erkannt werden.

6. Ersatzteile

- Verwenden Sie ausschließlich CADAC-Originalersatzteile, weil diese entwickelt wurden, um in Verbindung mit dem CADAC-Grill optimale Leistung zu gewähren.

Artikel	Ersatzteile Nr.	Artikel	Ersatzteile Nr.
	370-SP011		370-SP012
	370-SP003 (30mbar)		370-SP005
	370-SP013 (50mbar)		370-SP004
	370-SP008		370-SP013



Abb. 3



Abb. 4

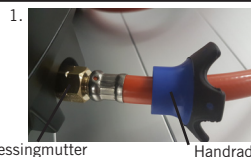

Abb. 5

Zorg voor voldoende ventilatie omdat dit product wordt aangesloten op gastoestellen die lucht (zuurstof) verbruiken. Als er meer gastoestellen en / of gebruikers die gas gebruiken aan de ruimte worden toegevoegd, moet voor extra ventilatie worden gezorgd.

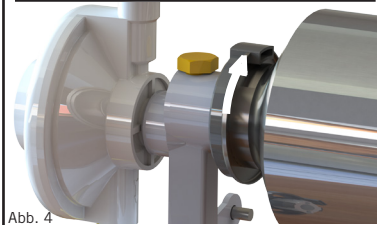
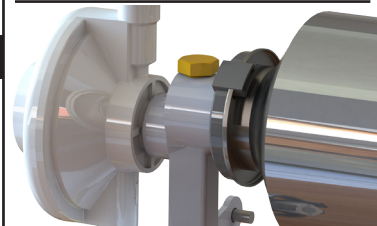
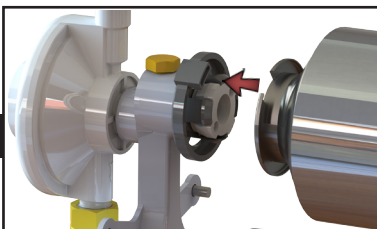
BELANGRIJK

Lees deze instructies aandachtig door zodat u vertrouwd raakt met het product voordat u het op een gastoestel plaatst. Bewaar deze instructies voor toekomstig gebruik.

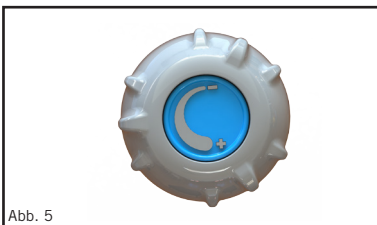
1. Inleiding

- De Power Pak is een compact en lichtgewicht alternatief voor de zware, hervulbare gasfles en is geschikt voor CADAC camping barbecues, zoals de GrilloChef, Skottelbraai, Carri Chef, etc. of vergelijkbare apparaten.
- De Power Pak werkt op gascartridges, die eenvoudig in het apparaat geschroefd kunnen worden.
- Deze drukregelaar voldoet aan EN16129:2013.
- Apparatuurcategorie: I3B (28-30mbar): Alle GB, NO, SI, CH, TR, DE, AT en LU
- Apparatuurcategorie: I3B (50 mbar): DE, AT en LU
- Alleen te gebruiken met EN417 werpwerp cartridges voor horizontaal gebruik (CADAC CAN220G).
- De Cartridges moeten gebruikt worden in horizontale (liggende) positie.
- Gastoestellen hebben voldoende ventilatie nodig voor een optimale prestatie en om de veiligheid van omstanders te garanderen. Gebruik deze daarom altijd buitenshuis.
- De Power Pak is voorzien van een regelaar met een maximale toevoer van 1.0Kg/hour.
- De sterkte van de gastoever kan geregeld worden door de regelknop op de Power Pak van volledig gesloten naar volledig geopend te draaien.
- **Alleen buitenshuis gebruiken.**

Afkortingen landen			
AT=Austria	DK=Denmark	GB=United Kingdom	NO=Norway
BE=Belgium	ES=Spain	IE=Ireland	PL=Poland
CH=Switzerland	FI=Finland	IT=Italy	PT=Portugal
DE=Germany	FR=France	NL=Netherlands	SE=Sweden
SI=Slovenia			

2. Veiligheidsinformatie

- Voor de Power Pak geldt een fabrieksgarantie van 2 jaar. Natuurlijke slijtage, ventielonderdelen en plastic onderdelen zijn uitgesloten. Hetzelfde geldt voor schade die wordt veroorzaakt door verkeerd gebruik, misbruik of reparatie door een onbevoegde Ipg-leverancier. Aansprakelijkheid is beperkt tot de vervanging van producten. Gebruik de Power Pak nooit in een ongeventileerde ruimte waar alle ramen en deuren gesloten zijn.
- Plaats de Power Pak nooit op een brander en houd deze altijd ten minste 1 meter bij warmtebronnen vandaan (Fig. 1). Zorg ervoor dat de Power Pak niet in een omgeving wordt geplaatst waar de temperatuur hoger is dan 40°C.
- Laat vóór gebruik een klein beetje gas (niet te veel) ontsnappen om ervoor te zorgen dat alle openingen bij het ventiel niet geblokkeerd en stofvrij zijn. Doe dit buiten en uit de buurt van ontstekingsbronnen of open vuur.
- Bewaar, vervoer of gebruik de Power Pak altijd in horizontale (liggende) positie.
- Laat het ventiel dicht wanneer de Power Pak niet in gebruik is, zelfs als deze leeg is.
- Gebruik geen apparaat dat lekt, beschadigd is of niet naar behoren werkt (defect is).
- Dit product en het aangesloten gastoestel mogen alleen worden gebruikt op een goed geventileerde locatie (minimale ventilatie-eis 5m3 / h) om te voldoen aan officiële ventilatienormen voor de toevoer van voldoende verbrandingslucht en om de gevaarlijke opbouw van onverbrande gassen te voorkomen.
- Als u vermoedt dat er gas lekt, moet u zeepsop op de aansluitpunten aanbrengen (het apparaat moet niet volledig in zeepsop ondergedompeld worden omdat dit tot onveilige werking van het apparaat kan leiden). Als er lekkage is, ziet u dat er luchtballen uit het lekkagepunt komen. Als u een lekkage niet kunt verhelpen, schroef de gascartridge dan los van het apparaat en breng het apparaat terug naar uw leverancier.
- Om aan officiële ventilatienormen voor de aanvoer van voldoende verbrandingslucht te voldoen en om te voorkomen dat onverbrande gassen zich ophopen, mag het apparaat alleen in goed geventileerde ruimtes worden gebruikt (minimale ventilatievereiste 5 m3/uur).
- Gascartridges moeten op een goed geventileerde locatie worden aangesloten of vervangen, bij voorkeur buiten en uit de buurt van ontstekingsbronnen zoals open vuur, waakvlammen en elektrische vuren, en uit de buurt van andere mensen.
- Laat het apparaat nooit onbeheerd achter tijdens het gebruik.
- Breng geen veranderingen in het apparaat aan. Gebruik het niet voor iets waarvoor het niet bedoeld is.
- Verwijder de gaspatronen wanneer u ze niet gebruikt.

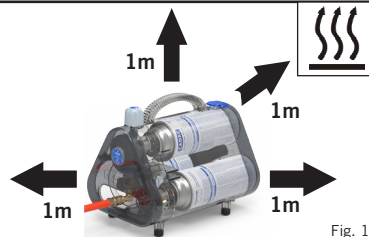

Fig. 1

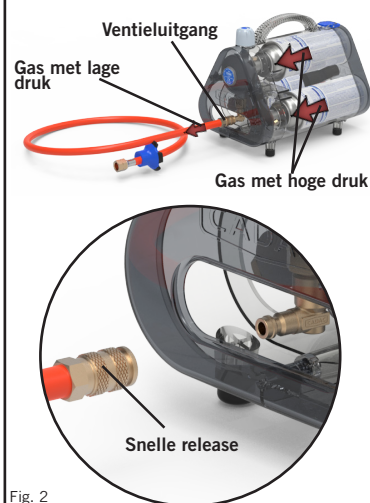
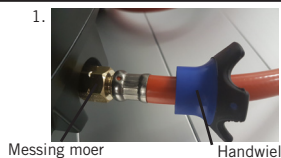

Fig. 2

3. Montage en bediening

- Controleer eerst of de regelknop van de Power Pak gesloten is.
- Zorg dat de slang stevig op de ventielopening van de Power Pak is aangesloten (Fig. 2).
- Sluit het andere uiteinde van de slang stevig aan op het apparaat dat u wilt gebruiken en gebruik daarbij het handwiel (Fig. 3).
 - 1: Handwiel (17mm Hex) en slangcomponent
 - 2: Beweeg het handwiel naar het uiteinde van de slang en schuif het over de messing moer.
 - 3: Verbind de messing moer met de inlaat van de BBQ, draai het handwiel om deze vast te zetten.
- Schroef gascartridges aan de Power Pak (Fig. 4).
- Draai de regelknop op de Power Pak tegen de klok in om de gastoevoer te openen (Fig. 5).
- Ontsteek vervolgens het toestel dat u wilt gebruiken.
- Stel de regelknop van de Power Pak zo in dat de gewenste gastoevoer wordt bereikt.
- De warmte van het toestel regelt u vervolgens met de regelknop van het toestel.



Messing moer Handwiel



Fig. 3

4. Het apparaat demonteren

- Sluit de regelknop van de Power Pak.
- Verwijder de cartridges door deze los te schroeven.
- Ontkoppel de slang van het apparaat.
- Cartridges moeten altijd worden opgeslagen in een koele, droge, goed geventileerde ruimte.

5. Om het apparaat los te koppelen

- Breng zeepwater aan op de verbingsgebieden om te controleren op lekken en kijk of er luchtballen zichtbaar zijn. Lekkage wordt gezien als ballen die uit het lekpunt komen. Als u lekkage niet kunt verhelpen, stuurt u uw product terug naar uw leverancier. Lekkende gaspatronen kunnen alleen worden gedetecteerd door de geur van gas.

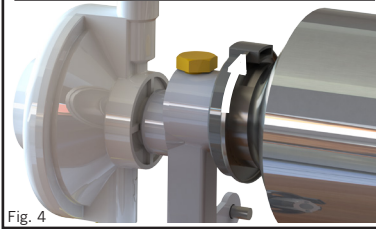
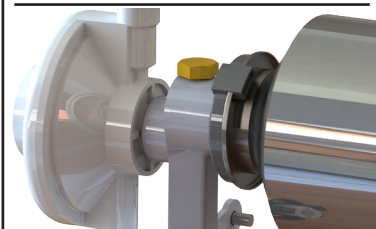
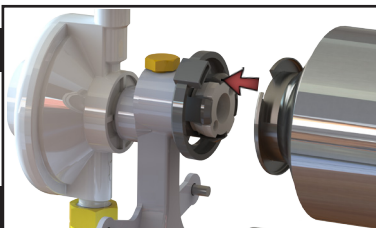

Fig. 4

6. Reserveonderdelen

- Gebruik altijd originele CADAC reserveonderdelen, die zijn ontworpen om optimale prestaties te leveren.

Item	Reserveonderdelen Nr.	Item	Reserveonderdelen Nr.
	370-SP011		370-SP012
	370-SP003 (30mbar)		370-SP005
	370-SP013 (50mbar)		370-SP004
	370-SP008		370-SP013

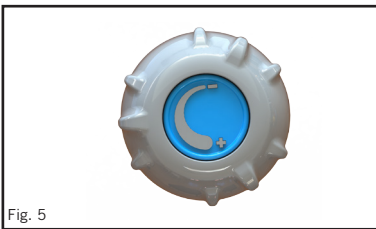

Fig. 5

Prévoyez une ventilation suffisante car cet appareil est relié à des dispositifs à gaz qui consomment de l'air (oxygène). Si plus d'appareils utilisant du gaz et/ou personnes sont ajoutées à l'espace actuellement utilisé, il sera nécessaire de prévoir une ventilation supplémentaire. **POUR USAGE EXTÉRIEUR UNIQUEMENT.**

IMPORTANT

Lisez attentivement ces instructions afin de vous familiariser avec le produit avant de le monter sur un appareil à gaz. Conserver ces instructions pour s'y reporter ultérieurement.

1. Introduction

- Le Trio Power Pak est une alternative compacte et légère aux lourdes bouteilles de gaz. Il convient entre autre pour la gamme de BBQ de camping CADAC tels que le GrilloChef, le Skottelbraai, le Carri Chef, etc. ou tout autre appareil similaire.
- Cette réglementation est conforme à la norme EN16129:2013.
- Catégorie d'appareil : I3B (28-30mbar): Tous GB, FR, NL, NO, SI, CH, TR, DE, AT et LU.
- Catégorie d'appareil : I3B (50 mbar): DE, AT, LU.
- Peut-être utilisé uniquement avec des cartouches jetables de type EN417 (CADAC CAN220G). Les cartouches de gaz doivent toujours être en position verticale.
- La cartouche de gaz ou la bouteille de gaz doit être utilisée uniquement en position droite.
- Les appareils au gaz exigent une bonne ventilation pour un rendement efficace afin de garantir la sécurité des utilisateurs et des autres personnes à proximité.
- Le bloc d'alimentation est équipé d'un régulateur avec une alimentation maximale de 1.0Kg/heure.
- La puissance de l'alimentation en gaz peut être contrôlée en tournant le bouton de commande du Power Pak.
- À utiliser exclusivement en extérieur.**

Abréviations des noms de pays

AT=Autriche	DK=Danemark	GB=Royaume-Uni	NO=Norvège
BE=Belgique	ES=Espagne	IE=Irlande	PL=Pologne
CH=Suisse	FI=Finlande	IT=Italie	PT=Portugal
DE=Allemagne	FR=France	NL=Pays-Bas	SE=Suède
SI=Slovénie			

2. Information de sécurité

- Le Power Pak est garanti pendant une période de deux ans contre les défauts de fabrication. L'usure naturelle, les composants de la soupape et les pièces en plastique sont exclues. Ceci s'applique également pour les dommages causés lors d'une mauvaise utilisation, mauvaise manipulation ou encore une réparation faite par un revendeur non agréé. La responsabilité est limitée au remplacement des produits. Ne jamais utiliser dans une pièce non ventilée dont les fenêtres et les portes sont fermées.
- Ne jamais placer le Power Pak sur une cuisinière et toujours le garder à au moins 1 m de toute source de chaleur (Fig. 1). S'assurer par ailleurs de ne pas le placer dans un environnement où la température excède 40 °C.
- Avant toute utilisation, laissez échapper un peu de gaz (mais pas trop) pour s'assurer que tous les ports au niveau de la soupape ne sont pas obstrués et qu'ils sont exempts de poussière. Faire en sorte que cette procédure soit effectuée en extérieur et loin de toute source de chaleur ou d'une flamme nue.
- Toujours stocker, transporter ou utiliser le Power Pak en position droite.
- Lorsque la cartouche n'est pas utilisée, conserver la soupape fermée, même si la cartouche est vide.
- Ne pas utiliser d'appareil qui fuit, qui est endommagé ou encore qui ne fonctionne pas correctement (fonctionnement défectueux).
- Ce produit et l'appareil à gaz connecté ne doivent être utilisés que dans un endroit bien ventilé (exigence de ventilation minimale 5 m³ / h) afin de satisfaire aux normes de ventilation officielles pour la fourniture d'air de combustion suffisant et pour éviter l'accumulation dangereuse de gaz non brûlés.
- En cas de doute pour savoir si l'appareil comporte une fuite de gaz, appliquer de l'eau savonneuse sur les joints d'étanchéité (l'appareil ne doit pas être totalement immergé dans l'eau savonneuse car cela l'endommagerait). Ouvrir le gaz et contrôler si des bulles se forment. Si oui, il y a une fuite à cet endroit là. S'il n'est pas possible d'éliminer cette fuite, dévisser la cartouche de gaz de l'appareil et tout retourner à votre revendeur.
- L'appareil ne doit être utilisé que dans une zone bien ventilée (ventilation minimum requise de 5 m³/h) pour répondre aux normes de ventilation officielles satisfaisantes afin d'avoir une alimentation suffisante en air comburant et éviter l'accumulation dangereuse de gaz imbrûlés.
- Les cartouches de gaz doivent être ajustées ou changées dans un endroit bien ventilé, de préférence à l'extérieur et loin de toute source de chaleur telles que flammes nues, brûleurs et loin de toute autre personne.
- Ne jamais laisser l'appareil sans surveillance lors de l'utilisation.
- Retirez les cartouches de gaz lorsqu'elles ne sont pas utilisées.

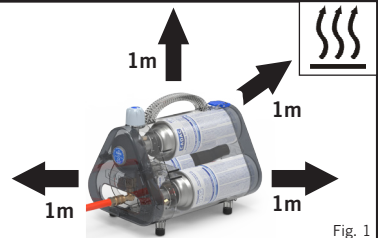

Fig. 1

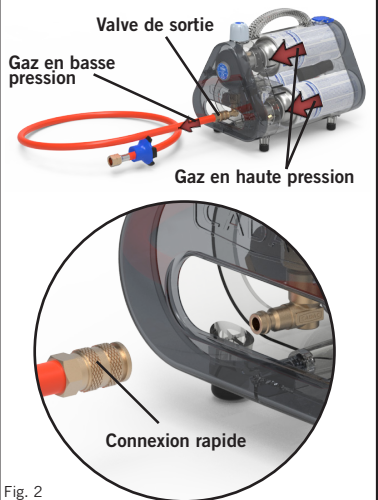

Fig. 2

3. Montage et fonctionnement

- Assurez-vous d'abord que le bouton de commande du Trio Power Pak est fermé.
- Assurez-vous que le tuyau est correctement connecté à la sortie du Power Pak (Fig. 2).
- Raccorder l'autre extrémité du tuyau de façon sécurisée à l'appareil avec lequel le Power Pak va être utilisé, en utilisant la clef anglaise fournie pour Volant (Fig. 3).
 - 1: Volant à main (17 mm Hex) et ensemble tuyau
 - 2: Déplacez le volant à main vers l'extrémité du tuyau en le faisant glisser sur l'écrou en laiton.
 - 3: Connectez l'écrou en laiton sur l'entrée de gaz du barbecue et tournez le volant à main pour serrer.
- Insérez les cartouches de gaz sur l'unité en les vissant en place (Fig. 4).
- Tournez le bouton de contrôle sur le Power Pak dans le sens inverse des aiguilles d'une montre afin d'augmenter le débit de gaz (Fig. 5).
- Branchez ensuite l'appareil à utiliser et l'allumez. Ajustez les boutons de commande pour atteindre le niveau de chaleur souhaité.
- Réglez le bouton de commande, pour atteindre le débit de gaz au niveau désiré de l'appareil.
- Le contrôle de la chaleur peut se faire en utilisant le bouton de commande de l'appareil.

4. Pour déconnecter l'appareil





- Fermez le bouton de contrôle.
- Retirez la cartouche en la dévissant.
- Débranchez le tuyau de l'appareil.
- Les cartouches doivent toujours être entreposés dans un endroit frais, sec et bien ventilé.

5. Contrôle de l'étanchéité (cartouches à gaz)

- Pour vérifier les fuites, appliquez de l'eau savonneuse sur les zones de connexion et vérifiez si des bulles sont visibles. Toute fuite sera considérée comme des bulles provenant du point de fuite. Si vous ne pouvez pas remédier à une fuite, renvoyez votre produit à votre revendeur. Les cartouches de gaz qui fuient ne peuvent être détectées que par l'odeur du gaz.

6. Pièces détachées

- Utilisez toujours des pièces détachées CADAC d'origine car elles sont conçues pour offrir des performances optimales.

Item	Numéro de l'article	Item	Numéro de l'article
	370-SP011		370-SP012
	370-SP003 (30mbar)		370-SP005
	370-SP013 (50mbar)		370-SP004
	370-SP008		370-SP013

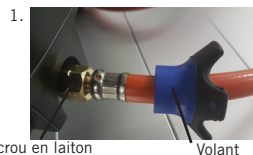

Écrou en laiton

Volant



Fig. 3

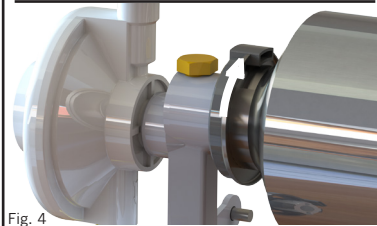
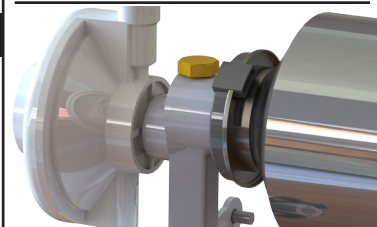
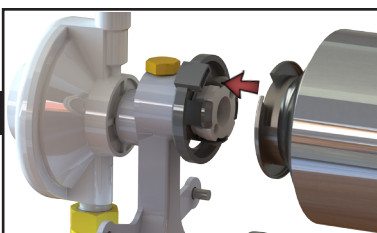

Fig. 4

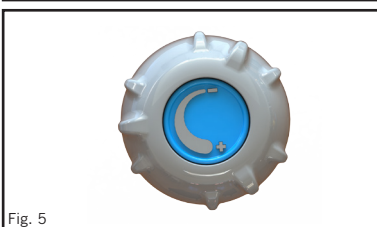

Fig. 5

Sørg for god ventilasjon da dette produktet kobles til gassapparater som bruker luft (oksygen). Hvis flere gassapparater og / eller beboere som bruker gass tilføres plassen, må det være ekstra ventilasjon.

VIKTIG

Les disse instruksjonene nøye for å bli kjent med produktet før du monterer det på et gassapparat.
Ta vare på denne veiledningen til senere bruk.

1. Innledning

- Hensikten med dette apparatet er å være en lett vekt, kompakt strømkilde for CADAC camping produkter når brukeren ikke ønsker å bruke en stor LPG sylinder. Brukeren kobler rett og slett gasspatroner til Power Pak og deretter til en GrilloGas / Skottel / Carri Chef to, eller en annen kompatibel enhet.
- Denne regulatoren er i samsvar med EN16129:2013.
- Apparatkategori: I 3+ I3B (28-30mbar): GB og NEI, ER, CH, TR, SI
- Apparatkategori: I3B (50mbar): DE, AT, LU
- Kun brukes med EN417 typen engangs patroner (CADAC CAN220G). De gasspatroner må alltid være i oppreist stilling.
- Gassbeholderen/den etterfyllbare sylindere må bare brukes i stående stilling.
- Gassapparater trenger ventilasjon for å virke effektivt og for å garantere sikkerheten til brukerne og andre personer som er i nærheten.
- Power Pak er utstyrt med en regulator med en maksimal tilførsel rate av 1.0kg/t.
- Brukeren kan justere tilbudet rate av Power Pak enhet ved å vri kontrollen ventilen på Power Pak fra helt lukket til helt åpen.
- Kun for utendørs bruk.**

2. Sikkerhetsinformasjon

- Power Pak har 2 års garanti mot fabrikkfeil. Naturlig slitasje, ventildeler og deler av kunststoff dekkes ikke av garantien. Det samme gjelder for skader som er et resultat av uriktig behandling, misbruk eller reparasjoner utført av uautoriserte LPG-forhandlere. Garantiansvaret begrenser seg til utskifting av produkter.
- Apparatet må aldri brukes i et uventilert rom hvor alle vinduer og dører er lukket.
- Sett Power Pak aldri på en ovn og sett den minst 1 meter unna enhver varmekilde (Fig. 1). Pass også på at den ikke plasseres i omgivelser hvor temperaturen er høyere enn 40°C.
- Slipp ut litt gass (ikke for mye) før bruk, dette for å være sikker på at alle åprningene ved ventilen er åpne og støvfrie. Pass på at dette skjer utendørs og borte fra tennkilder og åpen ild.
- Power Pak må alltid lagres, transporteres og brukes i stående stilling.
- Når den ikke er i bruk, må ventilen stenges selv om den er tom.
- Bruk ikke et apparat som lekker, er skadd eller ikke virker som det skal (har funksjonsfeil).
- Dette produktet og det tilkoblede gassapparatet skal bare brukes på et godt ventilert sted (minimum ventilasjonsbehov 5m³ / h) for å tilfredsstille offisielle ventilasjonsstandarder for tilførsel av tilstrekkelig forbrenningsluft og for å unngå farlig oppbygging av uforbrente gasser.
- Ved mistanke om gasslekkasjer må man bruke såpevann på forbindelsene. (Apparatet må ikke senkes ned i såpevann ettersom dette kan føre til at apparatet ikke lenger er trygt i bruk). En eventuell lekkasje vises ved at det dannes bobler på lekkasjestedet. Hvis lekkasjen ikke kan stanses, må gassbeholderen skrus fra apparatet og apparatet returneres til forhandleren.
- Apparatet må bare brukes på et godt ventilert sted (minimumskrav til ventilasjon er 5m³/h) for å imøtekomme offisielle ventilasjonsnormer om tilstrekkelig forbrenningsluft og for å unngå farlig økning av ubrent gass.
- Gassbeholdere må monteres og skiftes på et godt ventilert sted, helst utendørs og borte fra tennkilder som åpen ild, pilotflammer, elektriske peiser og også unna andre personer.
- La aldri apparatet uten tilsyn når den er i bruk.
- Fjern gasspatronene når de ikke er i bruk.

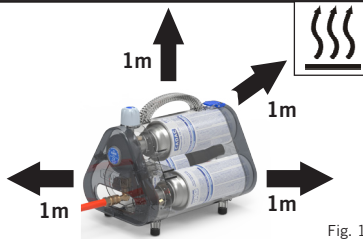

Fig. 1

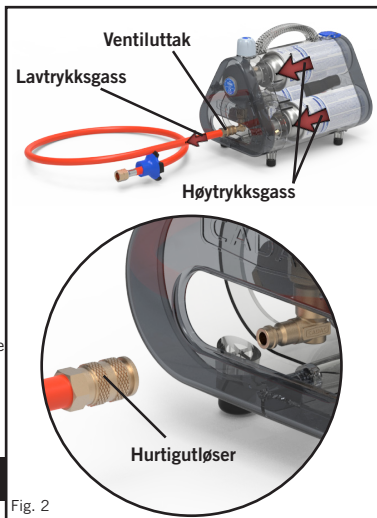

Fig. 2

3. Montering og drift

- Forsikre deg først om at kontrollknappen på Trio Power Pak er lukket.
- Forsikre deg om at slangen er ordentlig koblet til strømtuttaket (Fig. 2).
- Den andre slangeenden må festes forsvarlig til apparatet man ønsker å bruke. Stram den med den medsendte Håndhjul (Fig. 3).
- 1: Håndhjul (17mm Hex) og slangekomponent
- 2: Flytt håndtakshjulet til enden av slangen og skyv den over messingmutteren.
- 3: Koble messingmutter til innløpet av grillen, slå håndhjulet til å stramme.
- Sett de to gasspatroner på enheten ved å skru dem på plass (Fig.4).
- Drei kontrollknappen på Power Pak mot urviseren for å øke gasstilførselen (Fig.5).
- Skru deretter på apparatet som skal brukes og tenn apparatet. Juster kontrollknappene for å oppnå ønsket temperatur.
- Juster kontrollknappen, for å nå ønsket nivå gasstilførselen til apparatet.
- Varmestyring skal gjøres ved hjelp av apparatet bryteren fire.

4. For å koble fra enheten

- Lukk kontrollknoten.
- Ta ut patronen ved å skru det.
- Koble slangen fra apparatet og pakke ned enheten bort for lagring.
- Kassetter bør alltid oppbevares på et kjølig, tørt og godt ventilert sted.

5. Tetthetsprøving (Gassfilter)

- For å se etter lekkasjer, bruk såpevann på tilkoblingsområdene og se om det er synlige bobler. Eventuell lekkasje vil bli sett på som bobler fra lekkasjepunktet. Hvis du ikke kan avhjelpe lekkasje, kan du returnere produktet til din forhandler. Lekkende gasspatroner kan bare oppdages ved lukten av gass.

6. Reservedeler

- Anvend alltid kun originale CADAC reservedeler, fordi de er designet til å gi optimal ytelse.

Item	Reservedeler Nr.	Item	Reservedeler Nr.
	370-SP011		370-SP012
	370-SP003 (30mbar)		370-SP005
	370-SP013 (50mbar)		370-SP004
	370-SP008		370-SP013



Messingmutter

Håndhjul



Fig. 3

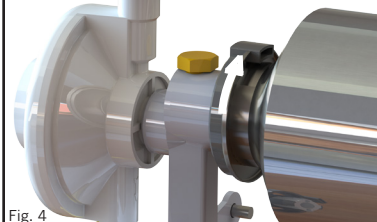
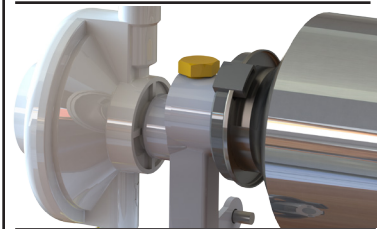
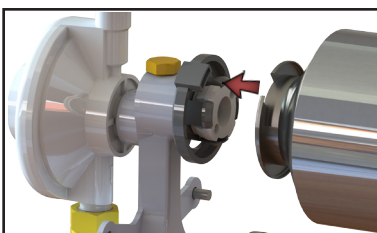

Fig. 4



Fig. 5

Sørg for rigelig ventilation, da dette produkt får forbindelse til gasapparater, der bruger luft (ilt). Hvis der tilføjes flere gasapparater og / eller beboere, der bruger gas, til rummet, skal der være ekstra ventilation.

VIGTIGT

Læs disse instruktioner omhyggeligt for at gøre dig bekendt med produktet, før du monterer det på et gasapparat.
Opbevar disse instruktioner for fremtidig reference.

1. Indledning

- Formålet med dette apparat er at være en let vægt, kompakt strømkilde til CADAC camping produkter, når brugeren ikke ønsker at bruge en stor LPG cylinder. Brugeren blot forbinder gaspatroner til Power Pak og derefter til en Grillogas / Skottel / Carri Chef 2, eller en anden kompatibel enhed.
- Denne regulator opfylder EN16129:2013.
- Apparatkategori: I3B (28-30mbar): GB og NO, IS, CH, TR, SI
- Apparatkategori: I3B (50 mbar): DE, AT, LU
- Må kun anvendes med EN417 typen engangs patroner (CADAC CAN220G). De gaspatroner skal altid være i oprejst position.
- Gasdåsen/den cylinder, som kan genpåfyldes, må kun bruges i opretstående position.
- Gasapparater kræver ventilation for effektiv ydelse og for at sikre sikkerheden af brugerne og andre personer, som opholder sig i nærheden af gasapparatet.
- Power Pak er udstyret med en regulator med en maksimal forsyning på 1.0Kg/t.
- Brugeren kan justere udbudet hastigheden af Power Pak enheder ved at dreje på reguleringsventilen på Power Pak fra helt lukket til helt åben.
- **Må kun anvendes udendørs.**

2. Sikkerhedsoplysninger

- På Power Pak ydes 2 års garanti mod fabriksfejl. Naturlig slitage, ventilkomponenter og plasticdele er ikke omfattet af garantien. Det samme gælder skade, som skyldes forkert håndtering, forkert anvendelse eller reparationer, som er udført af ikke-autoriserede LP-gas forhandlere. Erstatningsansvaret er begrænset til udskiftning af produkter. Må aldrig bruges i uventilerede rum, hvor alle vinduer og døre er lukket.
- Sæt aldrig Power Pak på en ovn, og sørg altid for mindst 1 meter afstand fra alle varmekilder, og forvis dig om (Fig. 1), at Power Pak ikke bliver opstillet i omgivelser, hvor temperaturen vil være højere end 40 °C.
- Før Power Pak bruges, skal man lade en smule gas (ikke for meget) slippe ud for at sikre, at alle porte ved ventilen er fri for støv. Sørg for, at gøre det udendørs og væk fra antændelseskilder eller åben ild.
- Power Pak skal altid opbevares, flyttes eller anvendes i opretstående position.
- Når Power Pak ikke anvendes, skal ventilen holdes lukket, selv hvis Power Pak er tom.
- Brug ikke et apparat, som lækker, er beskadiget eller som ikke virker, som det skal (funktionsfejl).
- Dette produkt og det tilsluttede gasapparat skal kun bruges på et godt ventileret sted (minimum ventilationsbehov 5m³ / h) for at opfylde officielle ventilationsstandarder for tilførsel af tilstrækkelig forbrændingsluft og for at undgå farlig opbygning af uforbrændte gasser.
- Hvis du har mistanke om, at der er en gaslæk, skal sæbevand påføres forbindelsesstederne (apparatet må ikke sænkes helt ned i sæbevand, da dette kan medføre usikker betjening af apparatet). En eventuel lækage genkendes på bobler, der kommer ud af lækagestedet. Hvis det ikke er lykkedes dig at afhjælpe lækagen, skal du koble gasdåsen fra apparatet, og returnere den til forhandleren.
- Apparatet må kun anvendes på et sted med god udluftning (minimumkrav til udluftning er 5 m³/t) for at opfylde officielle standarder for tilførsel af tilstrækkelig forbrændingsluft og undgå farlig akkumulering af uforbrændte gasser.
- Gasdåser skal tilsluttes eller udskiftes på et sted med god udluftning, fortrinvis udendørs og ikke i nærheden af antændelseskilder såsom åben ild, tændflammer, elektriske stråleovne samt andre personer.
- Lad aldrig apparatet uden opsyn, når i brug.
- Fjern gaspatronerne, når de ikke er i brug.

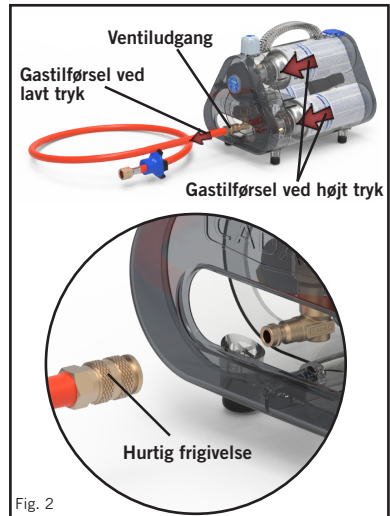
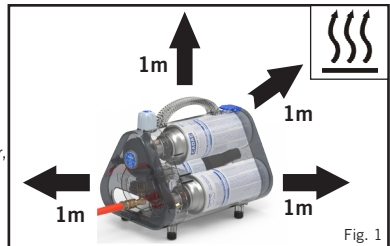

3. Montering & betjening

- Kontroller først, at kontrolknappen på Trio Power Pak er lukket.
 - Sørg for, at slangen er korrekt tilsluttet stikkontakten i Power Pak (fig. 2).
 - Slut den anden ende af slangen sikkert til det ønskede apparat ved hjælp af den medleverede Håndhjul (Fig. 3).
- 1: Håndhjul (17mm Hex) og slangekomponent
 2: Flyt håndtagets hjul til ende af slangen, der glider den over messingmøtrikken.
 3: Tilslut messemøtrik til indgangen af grillen, drej håndhjulet til at spænde.
- Sæt de to gaspatroner på enheden ved at skrue dem på plads (fig. 4).
 - Drej kontrolknappen på Power Pak mod uret for at øge gastilførslen (fig. 5).
 - Tænd dernæst det apparat, du vil bruge, og tænd det. Justér kontrolknapperne for at opnå den ønskede temperatur.
 - Indstil betjeningsknappen, for at nå gasstrømmen ønske niveau på apparatet.
 - Varmestyring at ske ved hjælp af apparatet kontrolknop



Fig. 3

4. For at frakoble enheden

- Luk betjeningsknappen.
- Tag patronen ved at skrue det.
- Tag slangen fra apparatet og pakke enheden væk til opbevaring.
- Patroner skal altid opbevares på et køligt, tørt, godt ventileret område.

5. Kontrol for utætheder (gaspatron)

- For at kontrollere lækager skal du anvende sæbevand på forbindelsesområderne og se, om der er synlige bobler. Enhver lækage vil blive betragtet som bobler, der kommer fra lækage. Hvis du ikke kan afhjælpe lækage, skal du returnere dit produkt til din forhandler. Lækkende gaspatroner kan kun detekteres ved lugten af gas.

6. Reservedele

- Anvend altid kun originale CADAC reservedele, da de er designet til at yde optimalt ydelse.

Vare	Reservedeler Nr.	Vare	Reservedeler Nr.
	370-SP011		370-SP012
	370-SP003 (30mbar)		370-SP005
	370-SP013 (50mbar)		370-SP004
	370-SP008		370-SP013

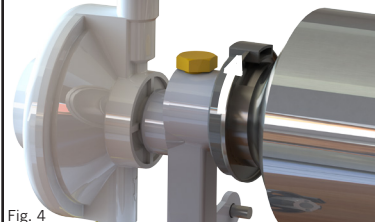
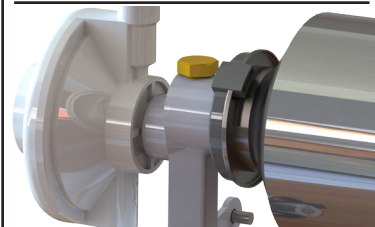
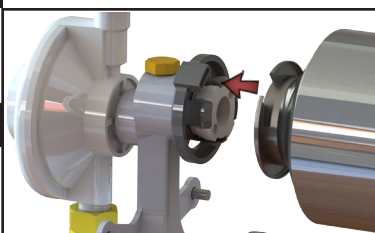

Fig. 4



Fig. 5

PRECAUCIÓN

Proporcione una amplia ventilación a medida que este producto se conecta a aparatos de gas que consumen aire (oxígeno). Si se agregan más aparatos de gas y / u ocupantes que usan gas al espacio, se debe proporcionar ventilación adicional.

IMPORTANTE

Lea estas instrucciones detenidamente para familiarizarse con el producto antes de instalarlo en un aparato de gas. Conserve estas instrucciones para su consulta en el futuro.



1. Introducción

- El propósito de este aparato va a ser un peso ligero, fuente de alimentación compacta para productos de camping Cadac cuando el usuario no quiere utilizar un cilindro de GLP grande. El usuario simplemente conecta cartuchos de gas a la alimentación Pak y luego a un GrilloGas / Skottel / Carri Chef 2, u otra unidad de compatibles. Este regulador cumple con la norma EN16129:2013.
- Categoría del aparato: I3B (28-30 mbar): GB y NO, SE, CH, TR, SI
- Categoría del aparato: I3B (50 mbar): DE, AT, LU
- Sólo para ser utilizado con cartuchos desechables de tipo EN417 (CADAC CAN220G). Los cartuchos de gas deben estar siempre en posición vertical.
- El cartucho de gas y la botella recargable solo se pueden utilizar en posición vertical.
- Los aparatos de gas requieren de ventilación para un rendimiento eficaz y para garantizar la seguridad de los usuarios y otras personas en la proximidad.
- La fuente de alimentación está provisto de un regulador con una tasa máxima de abastecimiento de 1.0Kg/hr.
- El usuario puede ajustar la tasa de suministro de la Power Pak unidad girando la válvula de control en el Power Pak de completamente cerrada a completamente abierta.
- Usar sólo en exteriores.

2. Información sobre seguridad

- El Power Pak está garantizado por un período de 2 años contra defectos de fábrica. El desgaste natural, los componentes de la válvula y las piezas de plástico quedan excluidos de la garantía. Lo mismo se aplica a los daños causados por un manejo inadecuado, mal uso o la reparación por un distribuidor de gas LP no autorizado. La responsabilidad se limita a la sustitución de los productos. No utilizar nunca en una habitación sin ventilación con todas las ventanas y las puertas cerradas.
- Nunca colocar el Power Pak en un fogón y mantener siempre como mínimo a 1 metro de distancia de cualquier fuente de calor (Fig. 1), asegurándose de que no se coloca en un ambiente donde la temperatura supere los 40°C.
- Antes de usar, libere un poco de gas (no demasiado) para asegurar que todos las tomas de la válvula estén libres de polvo. Asegúrese de hacer esto al aire libre y lejos de cualquier fuente de ignición o llama abierta.
- Siempre almacenar, transportar o usar el Power Pak en una posición vertical.
- Cuando no esté en uso, mantener la válvula cerrada, incluso si está vacío.
- No utilizar un aparato que tenga una fuga, esté dañado o que no funcione correctamente.
- Este producto y el aparato de gas conectado solo deben usarse en un lugar bien ventilado (requisito mínimo de ventilación 5m³ / h) para cumplir con los estándares oficiales de ventilación para el suministro de suficiente aire de combustión y evitar la acumulación peligrosa de gases no quemados.
- Si sospecha de una fuga de gas, aplique agua jabonosa a las juntas (el aparato no debe estar completamente sumergido en agua jabonosa ya que esto puede producir un funcionamiento inseguro del aparato). Cualquier fuga será vista como burbujas que salen del punto de fuga. Si no puede solucionar una fuga, retire el cartucho de gas del aparato y devuelva el aparato a su distribuidor.
- El aparato sólo debe utilizarse en un lugar bien ventilado (requisito mínimo de ventilación 5m³/h) con el fin de cumplir las normas oficiales de ventilación para el suministro de aire de combustión y evitar la acumulación peligrosa de gases no quemados.
- Los cartuchos de gas se deben instalar o cambiar en un lugar bien ventilado, preferiblemente en el exterior y lejos de cualquier fuente de ignición, tales como llamas, pilotos, estufas eléctricas y lejos de otras personas.
- Nunca deje el aparato desatendido durante su funcionamiento.
- Retire los cartuchos de gas cuando no esté en uso.

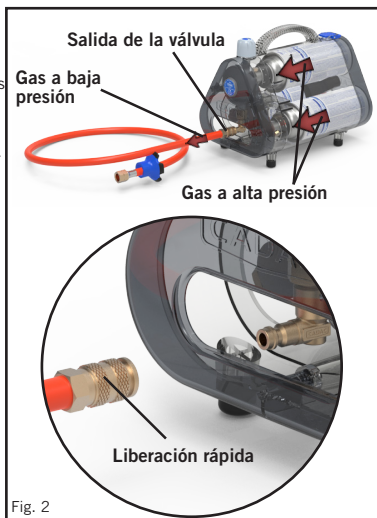
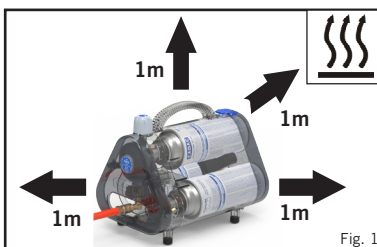

3. Funcionamiento del Power Pak

- Primero asegúrese de que la perilla de control del Trio Power Pak esté cerrada.
- Asegúrese de que la manguera esté bien conectada a la salida del Power Pak (Fig. 2).
- Conecte el otro extremo de la manguera de forma segura al aparato que desee accionar, utilizando la llave suministrada para Rueda de mano (Fig. 3).
 1: Rueda de mano (17 mm hexagonal) y componente de la manguera
 2: Mueva la rueda del mango hacia el extremo de la manguera deslizando sobre la tuerca de bronce.
 3: Conecte la tuerca de bronce a la entrada de la barbacoa, gire la rueda manual para apretar.
- Inserte los dos cartuchos de gas en la unidad mediante atornillado en su lugar (Fig. 4).
- Gire el mando de control del Power Pak hacia la izquierda para aumentar el caudal de gas (Fig. 5).
- A continuación, encienda el aparato que desee accionar y encienda el aparato. Ajuste los mandos de control hasta alcanzar el nivel de calor deseado.
- Ajuste el mando de control, para alcanzar el nivel deseado de flujo de gas al aparato.
- Regulación de la temperatura debe hacerse con el mando de control del aparato

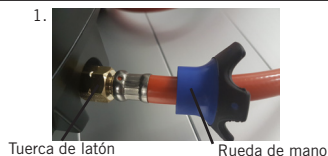

Fig. 3

4. Para desconectar la unidad









- Cierre la perilla de control.
- Retire el cartucho desenroscándolo.
- Desconecte la manguera del aparato y embalar la unidad para su almacenamiento.
- Los cartuchos deben guardarse siempre en un lugar fresco, seco y bien ventilado.

5. Comprobación de las fugas (cartuchos de gas)

- Para verificar si hay fugas, aplique agua jabonosa en las áreas de conexión y vea si hay burbujas visibles. Cualquier fuga se verá como burbujas provenientes del punto de fuga. Si no puede remediar cualquier fuga, devuelva su producto a su distribuidor. Los cartuchos de gas con fugas solo se pueden detectar por el olor a gas.

6. Repuestos

- Use siempre repuestos CADAC genuinos porque fueron diseñados para dar un rendimiento óptimo.

ft	Repuestos Nr.	ft	Repuestos Nr.
	370-SP011		370-SP012
	370-SP003 (30mbar)		370-SP005
	370-SP013 (50mbar)		370-SP004
	370-SP008		370-SP013

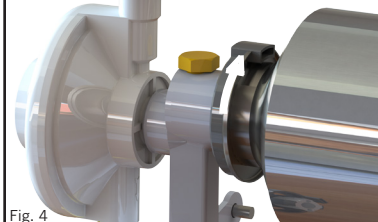
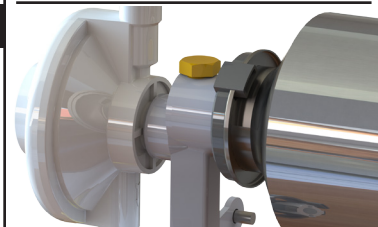
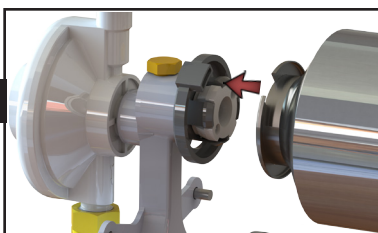

Fig. 4



Fig. 5

ATTENZIONE

Fornire un'ampia ventilazione poiché questo prodotto viene collegato ad apparecchi a gas che consumano aria (ossigeno). Se nello spazio vengono aggiunti più apparecchi a gas e / o occupanti che utilizzano gas, è necessario fornire una ventilazione aggiuntiva.

IMPORTANTE

Leggere attentamente queste istruzioni per familiarizzare con il prodotto prima di installarlo su un apparecchio a gas. Conservare le istruzioni per l'ulteriore consultazione in futuro.

1. Introduzione

- Lo scopo di questo apparecchio è di essere un peso leggero, fonte di energia compatto per i prodotti Cadac campeggio quando l'utente non vuole utilizzare una grande bombola di GPL. L'utente si collega semplicemente cartucce di gas alla Power Pak e poi ad una GrilloGas / Skottel / Carri Chef 2, o di un altro apparecchio compatibile. Il regolatore è conforme alle normative EN16129:2013.
- Categoria apparecchio: 13B (28-30mbar): GB e NO, IS, CH, TR, SI
- Categoria apparecchio: 13B (50mbar): DE, AT, LU
- Solo per essere utilizzato con il tipo EN417 cartucce monouso (CADAC CAN220G). Le cartucce di gas devono essere sempre in posizione verticale. .
- Le bombole di gas a cartuccia/risigillabili devono essere usate solo in posizione verticale.
- Per l'efficiente funzionamento e la sicurezza degli utenti e degli astanti gli apparecchi a gas necessitano di una buona ventilazione.
- L'alimentatore è dotato di un regolatore con una velocità massima di alimentazione 1.0Kg/h.
- L'utente può regolare la velocità di alimentazione del Power Pak unità portando la valvola di controllo sul Power Pak da completamente chiuso a completamente aperto.
- Da utilizzarsi solo all'aperto.**

2. Norme di sicurezza

- L'apparecchio Power Pak è garantito per un periodo di 2 anni per difetti di fabbricazione. So no esclusi la normale usura di utilizzo, le valvole e le parti in plastica. Lo stesso vale per i danni risultanti da maneggio o uso improprio o interventi da parte di persone o enti non autorizzati. La garanzia è limitata alla sostituzione delle parti riscontrate difettose. Non operare in ambienti con finestre o porte chiuse.
- Non sistemare l'apparecchio Power Pak su stufe e tenerlo sempre alla distanza di almeno 1 metro dalle sorgenti di calore (Fig. 1); non utilizzare l'apparecchio in ambienti con temperatura oltre 40°C.
- Prima dell'uso scaricare una piccola quantità di gas (non troppo) per garantire che tutti i condotti della valvola siano liberi e privi di polvere. Questa operazione deve essere eseguita all'esterno e lontano dai punti a rischio di accensione e dalle fiamme libere.
- Conservare, trasportare e utilizzare sempre l'apparecchio Power Pak in posizione verticale.
- Quando non è in uso, chiudere la valvola, anche a bombola vuota.
- Non usare l'apparecchio se perde, è danneggiato o non funziona correttamente.
- Questo prodotto e l'apparecchio a gas collegato devono essere utilizzati solo in un luogo ben ventilato (requisito minimo di ventilazione 5m³ / h) al fine di soddisfare gli standard di ventilazione ufficiali per la fornitura di sufficiente aria di combustione e per evitare il pericoloso accumulo di gas incombusti.
- Se si sospetta l'esistenza di una perdita di gas, applicare acqua saponata alle giunzioni (non immergere l'apparecchio in acqua saponata, altrimenti se ne compromette la sicurezza di funzionamento). La presenza di perdite è confermata dalle bollicine che fuoriescono dal punto di perdita. Se non è possibile eliminare la perdita svitare la cartuccia dall'apparecchio e restituire l'apparecchio al rivenditore.
- L'apparecchio deve essere usato solo in luogo ben ventilato (ventilazione minima prescritta 5m³/h). Questo è il requisito previsto dalle norme di ventilazione per garantire il sufficiente afflusso d'aria di combustione ed evitare pericolosi accumuli di gas incombusti. Le cartucce di gas devono essere montate o sostituite in luogo ben ventilato, preferibilmente all'esterno e lontano dalle sorgenti di combustione come fiamme nude, fiamme pilota, stufe elettriche e lontano dagli astanti.
- Non lasciare mai l'apparecchio incustodito quando è in uso.
- Rimuovere le cartucce di gas quando non vengono utilizzate.

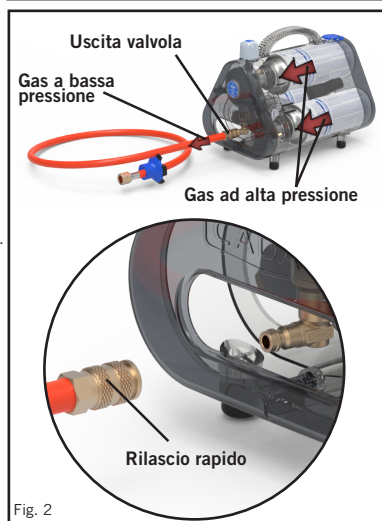
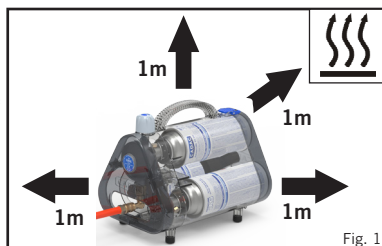

3. Assemblaggio e funzionamento

- Assicurarsi innanzitutto che la manopola di controllo sul Trio Power Pak sia chiusa.
- Accertarsi che il tubo sia collegato saldamente all'uscita del Power Pak (Fig. 2).
- Collegare saldamente l'estremità opposta del flessibile all'apparecchio servendosi della chiave di serraggio Volantino (Fig. 3).

1: Volantino (17 mm esagonale) e componente tubo fl essibile

2: Spostare la manopola del manubrio all'estremità del tubo facendolo scivolare sul dado in ottone.

3: Collegare il dado in ottone all'ingresso del barbecue, ruotare il volantino per serrare.

- Inserire le due cartucce di gas sul gruppo da loro avvitando posto (Fig.4).
- Ruotare il pomello dell'apparecchio Power Pak in senso antiorario per aumentare il flusso del gas (Fig. 5).
- Attivare l'apparecchio e accenderlo. Regolare i pomelli fino ad ottenere il calore desiderato.
- Regolare la manopola di controllo, per raggiungere il flusso di gas livello desiderato all'apparecchio.
- Controllo di calore per essere fatto utilizzando la manopola di controllo apparecchio

4. Per disconnettere l'unità

- Chiudere la manopola di controllo.
- Rimuovere la cartuccia svitandolo.
- Staccare il tubo dalla macchina e imballare l'apparecchio lontano per la conservazione.
- Le cartucce devono essere sempre conservati in un luogo fresco, asciutto e ben ventilato.

5. Controllo perdite (cartucce di gas)

- Per verificare la presenza di perdite, applicare acqua saponata sulle aree di connessione e vedere se sono visibili bolle. Qualsiasi perdita sarà vista come bolle provenienti dal punto di perdita. Se non è possibile rimediare a qualsiasi perdita, restituire il prodotto al rivenditore. Le cartucce di gas che perdono possono essere riletate solo dall'odore di gas.

6. Pezzi di ricambio

- Usate sempre pezzi di ricambio originali CADAC, perché sono stati progettati per offrire prestazioni ottimali.

Articolo	Pezzi di ricambio Nr.	Articolo	Pezzi di ricambio Nr.
	370-SP011		370-SP012
	370-SP003 (30mbar)		370-SP005
	370-SP013 (50mbar)		370-SP004
	370-SP008		370-SP013

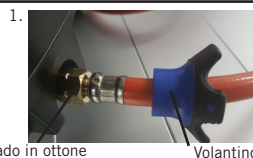

Fig. 3

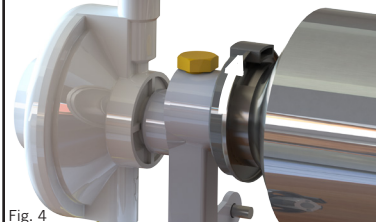
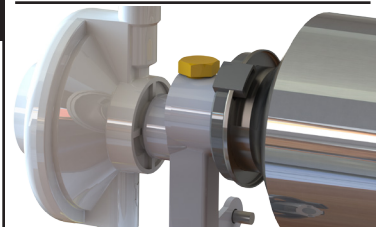
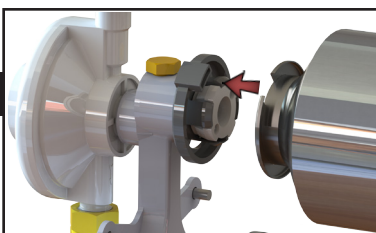

Fig. 4



Fig. 5

Zapewnij wystarczającą wentylację, gdy produkt ten zostanie podłączony do urządzeń gazowych, które zużywają powietrze (tlen). Jeśli do pomieszczenia zostanie dodanych więcej urządzeń gazowych i / lub osób korzystających z gazu, należy zapewnić dodatkową wentylację.

WAŻNE

Przeczytaj uważnie niniejszą instrukcję, aby zapoznać się z produktem przed zamontowaniem go w urządzeniu gazowym. Instrukcje należy zachować do późniejszego użytku.

1. Wstęp

- Celem tego urządzenia ma być lekkie, kompaktowe źródło energii dla produktów kempingowych Cadac, gdy użytkownik nie chce korzystać z dużej butli LPG. Użytkownik po prostu łączy dwa naboje gazowe do Power Pak, a następnie do Grillogas / Skottel / Carri Chef 2, lub innego kompatybilnego urządzenia. Ten regulator jest zgodny z normami EN16129:2013.
- Urządzenie kategorii: I3B (28-30mbar): GB i NO, IS, CH, TR, SI
- Urządzenie kategorii: I3B (50mbar): DE, AT, LU
- Tylko do stosowania z jednorazowych wkładów typu EN417 (Cadac CAN220G). Naboje gazowe musi być zawsze w pozycji pionowej.
- Wkład gazu/napełniany cylinder może być używany tylko w pozycji pionowej.
- Urządzenia gazowe wymagają wentylacji, aby mogły efektywnie pracować oraz aby zapewnione zostało bezpieczeństwo użytkowników i innych osób w bezpośrednim pobliżu.
- Zasilacz wyposażony jest w regulator przy maksymalnej szybkości dostaw 1.0Kg/hr.
- Użytkownik może regulować szybkość dostaw w Power Pak jednostki, obracając zawór na Power Pak z pełnego zamknięcia do pełnego otwarcia.
- **Wyłącznie do użytku na zewnątrz!**

2. Informacja bezpieczeństwa

- Power Pak posiada gwarancję na okres 2 lat na usterki fabryczne. Nie dotyczy to zużycia naturalnego, komponentów zaworów oraz części plastikowych. To samo dotyczy uszkodzeń spowodowanych przez niewłaściwe postępowanie, nieodpowiednie korzystanie lub naprawy wykonywane przez nieautoryzowanego sprzedawcę gazu LPG. Odpowiedzialność jest ograniczona do wymiany produktów. Nigdy nie wolno używać w pomieszczeniach bez wentylacji, z zamkniętymi wszystkimi oknami i drzwiami.
- Nigdy nie wolno umieszczać Power Pak na kuchence, zawsze trzeba ustawiać to urządzenie co najmniej 1 metr od każdego źródła ciepła (Rys. 1), a ponadto należy się upewnić, że nie stoi ono w miejscu, gdzie temperatura przekracza 40°C.
- Przed użyciem należy wypuścić niewielką ilość gazu (nie za dużo), aby upewnić się, że żadne złącze zaworu nie jest zablokowane ani nie mam na nim pyłu. Należy to wykonać na zewnątrz, z dala od źródeł zapłonu lub otwartych płomieni.
- Power Pak 1000 należy zawsze przechowywać, transportować i używać w pozycji pionowej.
- Jeśli urządzenie nie jest używane, zawór powinien być zamknięty, nawet gdy jest pusty.
- Nie wolno używać urządzenia, które przecieka, jest uszkodzone lub nie działa prawidłowo (pracuje wadliwie).
- Ten produkt i podłączone urządzenie gazowe należy stosować wyłącznie w dobrze wentylowanym miejscu (minimalne zapotrzebowanie na wentylację 5 m³ / h) w celu spełnienia oficjalnych standardów wentylacji w celu dostarczenia wystarczającej ilości powietrza do spalania i uniknięcia niebezpiecznego nagromadzenia niespalonych gazów.
- Jeśli zachodzi przypuszczenie wycieku gazu, mydliny należy nałożyć na złącza (nie wolno całkowicie zanurzać urządzenia w mydlinach, ponieważ może to spowodować niebezpieczne działanie). Jeśli doszło do wycieku, w jego miejscu pojawiają się pęcherzyki powietrza. Jeśli nie można usunąć wycieku, należy odkręcić wkład gazu od urządzenia i zwrócić je sprzedawcy.
- Z urządzenia można korzystać wyłącznie w dobrze wentylowanym miejscu (minimalna wentylacja 5m³/h), aby spełnić oficjalne standardy wentylacji dotyczące doprowadzania wystarczającej ilości powietrza do spalania, a także uniknąć niebezpiecznego gromadzenia się niespalonych gazów.
- Wkłady gazu muszą być mocowane lub wymieniane w dobrze wentylowanym miejscu, najlepiej na zewnątrz i z dala od źródeł zapłonu, takich jak płomienie, sterowniki, kominki elektryczne, a także z dala od innych ludzi.
- Nigdy nie zostawiaj urządzenia bez nadzoru podczas użytkowania.
- Wyjmij naboje gazowe, gdy nie są używane.

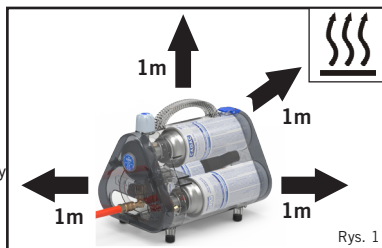

Rys. 1

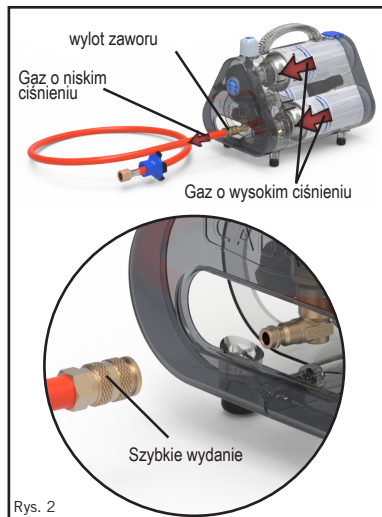

Rys. 2

3. Montaż i obsługa

- Najpierw upewnij się, że pokrętko sterowania w Trio Power Pak jest zamknięte.
- Upewnij się, że wąż jest pewnie podłączony do wylotu Power Pak (Rys. 2).
- Drugi koniec przewodu należy podłączyć do używanego urządzenia i dokręcić dostarczonym kluczem Koło ręczne (Rys. 3).
 - 1: Pokrętko ręczne (17 mm sześciokąt) i element węża
 - 2: Przesuń pokrętko do końca węża, przesuwając je po mosiężnej nakrętce.
 - 3: Podłącz nakrętkę mosiężną do wlotu grilla, obróć pokrętko, aby dokręcić.
- Włóż dwa naboje gazowe na jednostkę przykręcając je na miejscu (Rys. 4).
- Aby zwiększyć przepływ gazu, należy przekręcić pokrętko sterowania na Power Pak w kierunku przeciwnym do ruchu wskazówek zegara (Rys. 5).
- Następnie należy włączyć używany sprzęt i zapalić urządzenie. Należy wyregulować pokrętkła sterowania dożądanego poziomu ciepła.

4. Aby odłączyć urządzenie

- Zamknąć pokrętko sterowania.
- Wyjmij kasetę odkręcając go.
- Odłączyć przewód od urządzenia i zapakować urządzenie z dala do przechowywania.
- Kasety należy przechowywać w chłodnym, suchym i dobrze wentylowanym miejscu.

5. Sprawdzanie szczelności (nabój gazowy)

- Aby sprawdzić, czy nie ma wycieków, polej wodą z mydłem i sprawdź, czy widoczne są bąbelki. Wszelkie wycieki będą widoczne jako bąbelki wychodzące z punktu wycieku. Jeśli nie możesz usunąć wycieku, zwróć produkt swojemu dystrybutorowi. Wycieki z nabołów gazowych można wykryć jedynie na podstawie zapachu gazu.

6. Części zamienne

- Zawsze należy stosować oryginalne części zamienne CADAC, gdyż zostały one zaprojektowane tak, aby zapewnić optymalną wydajność.

Pozycja	Części zamienne Nr.	Pozycja	Części zamienne Nr.
	370-SP011		370-SP012
	370-SP003 (30mbar)		370-SP005
	370-SP013 (50mbar)		370-SP004
	370-SP008		370-SP013



Nakrętka mosiężna

Koło ręczne



Rys. 3

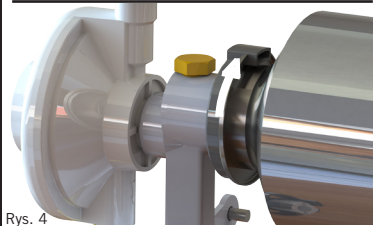
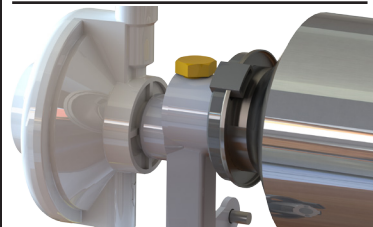
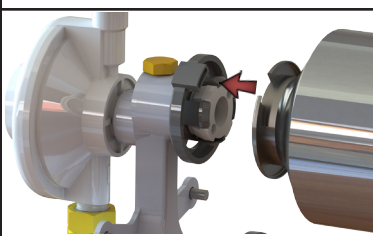

Rys. 4

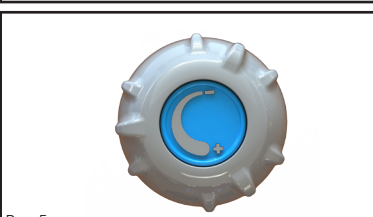

Rys. 5

OBSERVERA

Ge riklig ventilation eftersom den här produkten ansluts till gasapparater som förbrukar luft (syre). Om fler gasapparater och / eller passagerare som använder gas läggs till i utrymmet måste ytterligare ventilation tillhandahållas.

VIKTIGT

Läs dessa instruktioner noggrant för att bekanta dig med produkten innan du monterar den på en gasapparat.

Spara dessa anvisningar för framtida referens.



1. Introduktion

- Syftet med denna apparat är att vara ett lätt, kompakt kraftkälla för CADAC camping produkter när användaren inte vill använda en stor gasol cylinder. Användaren kopplar helt enkelt gaspatroner till Power Pak och sedan till en Grillogas / Skottel / Carri Chef 2, eller en annan kompatibel enhet. Detta gasregulatorset överensstämmer med EN16129:2013.
- Apparatkategori: I3B (28-30 mbar): GB s och NO, IS, CH, TR, SI
- Apparatkategori: I3B (50 mbar): DE, AT, LU
- Får endast användas med EN417 typ engångspatroner (CADAC CAN220G). De gaspatroner måste alltid vara i upprätt läge.
- Gasbehållaren får endast användas i upprätt läge.
- Gasapparater kräver ventilation för att fungera väl och för att garantera säkerheten för användaren och andra personer i närheten.
- Nätdelen är försedd med en regulator med en maximal tillförsel hastighet av 1.0KG/tim.
- Användaren kan justera utbudet hastigheten för Power Pak enheten genom att vrida kontrollen ventilen på Power Pak från helt stängd till helt öppen.
- Endast för utomhusbruk.

2. Säkerhetsinformation

- Garantin på PowerPak gäller fabriktionsfel för en period på 2 år. Normalt slitage, ventiler och plastdelar täcks inte av garantin. Garantin gäller inte heller skador som förorsakats av felaktig hantering, användning eller reparationer av en obehörig gasol-leverantör. Vår ansvarsskyldighet begränsas till byte av produkter.
- Får aldrig användas i utrymmen utan ventilation och med alla fönster och dörrar stängda.
- Placera aldrig en PowerPak på en spis och håll alltid minst 1 meters avstånd från värmekällor (Fig. 1). PowerPak får inte heller placeras i utrymmen där temperaturen överskrider 40° C.
- Innan apparaten tas i bruk, släpp ut lite gas (inte för mycket) för att kontrollera att alla ventilöppningar är damm- och smutsfria. Se till att detta görs utomhus, utom räckhåll för antändningskällor eller öppen låga.
- Förvara, transportera och använd alltid PowerPak i upprätt läge. Se till att ventilen är stängd när PowerPak inte är i bruk, även om behållaren är tom.
- Använd inte apparaten om den läcker, är skadad eller inte fungerar ordentligt.
- Denna produkt och den anslutna gasapparaten ska endast användas på ett väl ventilerat ställe (minimum ventilationsbehov 5m³ / h) för att uppfylla officiella ventilationsstandarder för tillförsel av tillräcklig förbränningsluft och för att undvika farlig uppbyggnad av oförbrända gaser.
- Om du misstänker gasläckage, stryk på tvålatten på fogarna (apparaten ska inte täckas med tvålatten eftersom det kan leda till osäkert bruk). Ev. gasläckor kommer att visa sig i form av bubblor. Om du inte kan åtgärda läckaget, skruva av gasbehållaren från apparaten och lämna tillbaka den till försäljaren.
- Apparaten får endast användas i väl ventilerade utrymmen (minsta ventilation 5 m³/tim.) för att uppfylla de officiella ventilationskraven för tillförsel av tillräcklig förbränningsluft och för att undvika farlig ackumulering av obränd gassa till att gastuben placeras eller byts ut på en väl ventilerad plats, helst utomhus, utom räckhåll från alla antändningskällor, såsom öppna lågor, och från andra personer.
- Lämna aldrig apparaten utan uppsikt när den används.
- Ta bort gaspatronerna när de inte används.

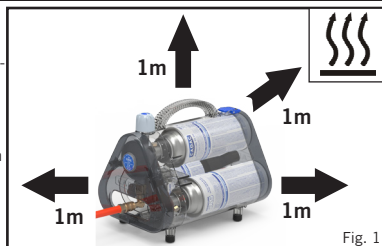

Fig. 1

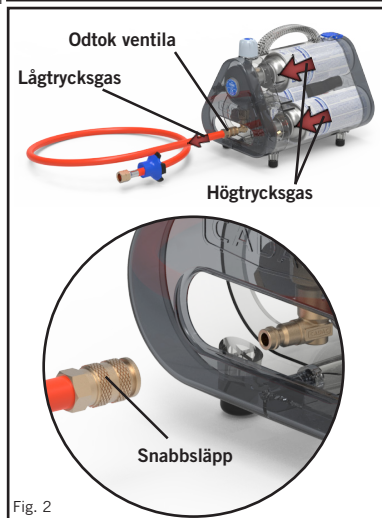

Fig. 2

3. Montaža in delovanje

- Se först till att kontrollratten på Trio Power Pak är stängd.
- Se till att slangen är ordentligt ansluten till Power Pak-uttaget (Fig. 2).
- Anslut den andra änden av slangen ordentligt till den apparat som du vill använda. Dra åt med den bifogade Handhjul (Fig. 3).

1: Handhjul (17mm Hex) och slangkomponent

2: Flytta handtaget till slangens ände som glider över mässmuttern.

3: Anslut mässmuttern till inloppet på grillen, vrid handhjulet åt att dra åt.

• För in de två gaspatroner på enheten genom att skruva dem på plats (Fig. 4).

• Vrid knappen på PowerPak motsols för att öka gastillförseln (Fig. 5).

• Sätt sedan på apparaten som du vill använda, och tänd. Använd knapparna för att justera värmen.

• Ställ in vredet, för att nå gasflödet önskad nivå på apparaten.

• Värme kontroll som ska göras med apparaten reglaget

4. För att koppla bort enheten

- Stäng vredet.
- Ta ut kassetten genom att skruva loss den.
- Koppla loss slangen från maskinen och packa undan enheten för förvaring.
- Patroner ska alltid förvaras i en sval, torr, väl ventilerad plats.

5. Kontroll av läckage (gas patron)

- Kontrollera om det finns läckor, applicera tvålvatten på anslutningsområdena och se om det finns några bubblor. Allt läckage kommer att ses som bubblor som kommer från läckapunkten. Om du inte kan avhjälpa något läckage, returnera din produkt till din återförsäljare. Läckande gaspatroner kan endast upptäckas av lukten av gas.

6. Reservdelar

- Använd alltid äkta CADAC reservdelar. De har utformats för att ge bästa funktionalitet.

Postavka	Reservdelar Nr.	Postavka	Reservdelar Nr.
	370-SP011		370-SP012
	370-SP003 (30mbar)		370-SP005
	370-SP013 (50mbar)		370-SP004
	370-SP008		370-SP013



Mässing mutter

Handhjul



Fig. 3

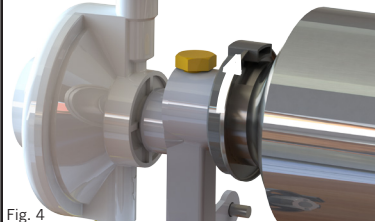
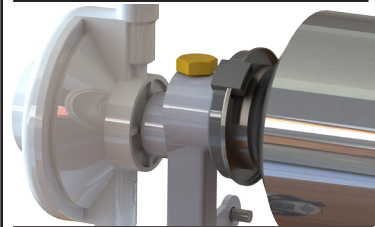
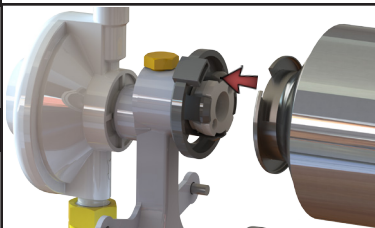

Fig. 4



Fig. 5



LIVE THE BRAAI LIFE

CADAC INTERNATIONAL

P.O. Box 43196,
Industria, 2042 South Africa
Tel: +27 11 470 6600
Email: info@cadac.co.za
www.cadacinternational.com

CADAC UK

14 Deanfield Court,
Link59 Business Park,
Clitheroe, Lancashire,
BB7 1QS
United Kingdom.
Tel: +44 (0) 333 2000363
E-mail: info@cadacuk.com
www.cadacinternational.com

CADAC MOZAMBIQUE

Exclusive Brands Africa
492 Avenida Namaacha
Maputo, Mozambique
Tel: +258 21 406254
www.cadac.co.mz

CADAC IRAN

Robin Bazarganan Carin Co.
Unit D, 6th Floor, Negin Zafar
Building, No.1327,
Shariati Street, Tehran, Iran
Tel: +98 21 276 00 781
Mail: info@cadac.ir

CADAC CHINA

Room 807, Huayue International
Building, No.255 Tiangao Road,
South
Yinzhou business district,
Ningbo, China
Tel: +86 574 87723937
Email: info@cadac.com.cn

CADAC SWEDEN & NORWAY

KAMA FRITID AB
0046 36 353700
info@kamafritid.se

CADAC EUROPE

Ratio 26, 6921 RW Duiven
The Netherlands
Tel: +31 26 319 7740
Email: info@cadaceurope.com
www.cadacinternational.com

CADAC SCANDINAVIA

Millarco International A/S
Rokhøj 26
8520 Lystrup, Denmark
Phone: +45 87 43 42 00
millarco@millarco.dk
www.millarco.com

CADAC MONTENEGRO

City kvart Z116
81000 Podgorica, Montenegro
Tel 38220671446,
38269020063
E-mail: coca@t-com.me

CADAC DENMARK

Camper Fritid
Industrivej 11
6640 Lunderskov, Denmark
Tel.: +45 7558 5255
Email: info@camper.dk
www.camper.dk

CADAC ZIMBABWE

Exclusive Brands Africa
Unit 8 Birkenhead Park
43 Josiah Chinamano Street
Belmont, Bulawayo
Tel: +263 971 740 (Bul)
Tel: +263 479 2564 (Har)
www.cadac.co.zw

CADAC GERMANY

Ratio 26, 6921 RW Duiven
The Netherlands
Tel: +31 26 319 7740
Email: info@cadaceurope.com
www.cadacinternational.com

CADAC Czech Rep.

RÖSLER Praha spol. s r.o.
K Horkám 19/21
102 00 Praha 10 Česká republika
Tel: +420 267 188 011
Email: info@rosler.cz
www.rosler.cz

CADAC FINLAND

OY KAMA FRITID AB
Koivuhaantie 2-4 B
01510 VANTAA
00358 20 792 0310
info@kamafritid.fi

CADAC POLAND

Kamai
Wola Batorska 461
32-007 Wola Batorska Poland
Tel: +48 12 635 1373
Email: handlowy@kamai.pl
www.kamai.pl

CADAC ZAMBIA

Exclusive Brands Africa Limited
7225A Kachidza Road
Light Industrial Area
Lusaka, Zambia
Tel: +260 211 842015
Tel: +260977 345034
Email: info@ebagrp.com

CADAC FRANCE

Le Viallon, 42520 Veranese
France
Tel: +33 4 74 78 13 65
Email : info@cadaceurope.com
www.cadacinternational.com

CADAC NEW ZEALAND

Riverlea Group (Pty) Ltd
2A Maui Street, Pukete,
Hamilton 3200, New Zealand
Tel: +64 7 847 0204
Email: sales@riverleagroup.co.nz
www.riverleagroup.co.nz

CADAC U.A.E.

Supreme Impex General Trading
LLC Office No. 1801-7 Latifa
Tower Sheikh Zayed Road
Dubai, UAE

CADAC ITALY

Brunner SRL/GMBH
via Buozzi, 8
39100 Bolzano (Italy)
Tel: +39 0471 542900
Email: info@brunner.it
www.brunnerinternational.com

CADAC SOUTH EAST EUROPE

Bulevar oslobodjenja 285
Tel: +381 11 339 2700
Email: sinisaj@cadac.rs
www.cadac.rs