

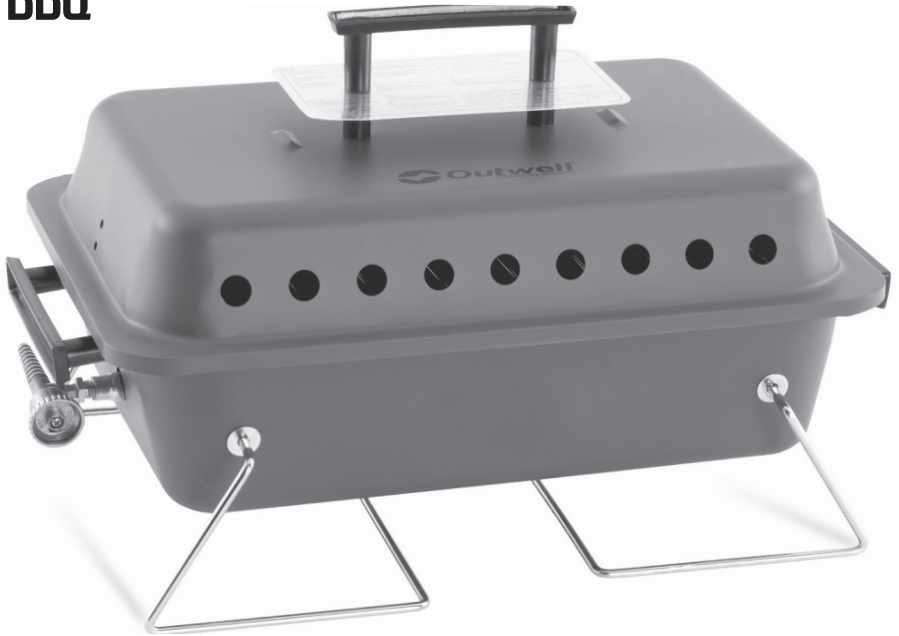

ASADO

GAS BBQ



ASSEMBLING INSTRUCTION



Read the instructions carefully and ensure that your BBQ is properly installed, assembled, maintained and serviced in accordance with these instructions. Failure to follow these instructions may result in serious bodily injury and/or property damage. If you have any questions concerning the assembly or operation of this barbecue, consult your dealer, gas supplier, the manufacturer or his agent.

WARNING:

- HAZARDOUS FIRE OR EXPLOSION MAY RESULT IF INSTRUCTIONS ARE IGNORED
- USE OUTDOORS ONLY.
- READ THE INSTRUCTIONS CAREFULLY BEFORE ASSEMBLY.
- RETAIN THIS MANUAL FOR FUTURE REFERENCE
- ACCESSIBLE PARTS MAY BE VERY HOT. KEEP YOUNG CHILDREN AND PET IN A SAFE DISTANCE WHEN USING THE BBQ.
- ANY MODIFICATON TO THIS APPLICANE MAY BE DANGEROUS

PRECAUTIONS:

- Leak test all connections after each tank refill
- Never check for leaks with a match or open flame
- Do not store or use gasoline or other flammable vapours and liquids in the vicinity of this or any other appliance.
- Any LP cylinder not connected for use should not be stored in the vicinity of this or any other appliance.

FOR YOUR SAFETY - IF YOU SMELL GAS:

- Turn off gas supply at cylinder.
- Extinguish all naked flames
- Ventilate the area
- Check for leaks as specified in this manual.
- If odour persists, contact your dealer or gas supplier and stop using the BBQ immediately.

TECHNICAL DATA

Item Name :	Item No. :	PIN
Table top gas grill	H-22040	2531/CT/0007
Heat input :	2.5kw (180 g/h)	
Injector size	I3B/P(30) /I3+(28-30/37): 0.82 mm (Marked : 0.82)	
	I3B/P(50): 0.72 mm (Marked : 0.72)	
Country of destination	Category	Pressure
BG, CZ, CY, DK, EE, FI, HU, IS, LV, LT, MT, NL, NO, RO, SE, SI, SK, TR :	I3B/P	30 mbar
BE, CH, ES, FR, GB, GR, IE, IT, LU, PT :	I3+	28-30 /37 mbar
AT, DE :	I3B/P	50 mbar

WARNING AND SAFETY POINTS

1. Do not attempt to move barbecue whilst it is in operation.
2. Do not attempt to disconnect any gas fitting if your barbecue is being used, including the gas hose and regulator.
3. Care is advised when operating your barbecue, you should never leave it unattended when in use.
4. The barbecue should be cleaned on a regular basis. Take care not to enlarge burner ports or orifice openings when cleaning the burner or valves.
5. Do not attempt to use this appliance in a garage or any enclosed area. Ensure to keep clear of any combustible materials, etc. We recommend keeping a distance of at least 0.5 to 1.0 meter clear of any combustible materials.
6. We would recommend that this barbecue be serviced by your local gas retail outlet at least once a year or by a competent engineer. Do not attempt to service this appliance yourself.
7. Do not attempt any unauthorized interference of the main controls on this barbecue, i.e. gas taps, injectors, valve etc.
8. Any modification of the appliance may be dangerous and prohibited
9. The repair on the appliance must be carried out by a qualified person.

SAFETY PRECAUTIONS

1. Always check the BBQ for leaks before using the BBQ. Test leakage as following:
 - Connect the regulator and hose onto the gas cylinder and the BBQ, close all the valves by turning the control knobs to "OFF" position.
 - Put soapy water on all gas connections. Open the gas cylinder valve and the regulator. If bubbles appear, tighten the connection. If bubbles still appear close all valves and go to your nearest retailer for help. Never use the BBQ if any signs of leakage.
 - Clear all soapy water after testing
 - For your safety we recommend that the BBQ is tested for leaks between every replacement of gas cylinder.
2. The gas cylinder can only be changed by a competent person.
3. The lid must always be open when lighting the burner.
4. Use oven gloves and sturdy long handled barbecue tools when cooking on the BBQ.
5. Be prepared if an accident or fire should occur. Know where your first aid kit and fire extinguishers are and how to use them correctly.
6. Keep any electrical supply cord and the fuel supply hose away from any heated surfaces.
7. Always cook with great care.

BARBECUE SAFETY

1. Place your barbecue on a safe level surface, away from flammable items such as wooden fences or overhanging trees.
2. Never use your barbecue indoors!
3. Once lit do not move your barbecue or leave it unattended.
4. Remember that hot fat may drip out at the bottom of the fire bowl.
5. Do not light your BBQ on a surface that may be damaged by the hot fat or heat generate by the BBQ
6. The barbecue will become hot when in use, so handle lid etc. with the help of mits/gloves.
7. Ensure that the appliance has completely cooled down before storing.

ASSEMBLY GUIDE

Assemble all nuts and bolts loosely. Tighten all connections after completion of assembly. This eases your work and increases the stability of your appliance.

When starting the assembly, take all single parts out of the box and check if anything is missing according to the following list.

PARTS LIST-1

NO.	Parts name	Qty
1	Handle	1
2	Handle plate	1
3	Handle stud	2
4	Lid	1
5	V Shape metal	2
6	Lid baffle	1
7	Cooking Grill	1
8	Bowl handle	2
9	Lava rock	1
10	Lava rock grate	1
11	Burner	1
12	Valve	1
13	Bowl baffle	1
14	Bowl	1
15	Wire leg	2

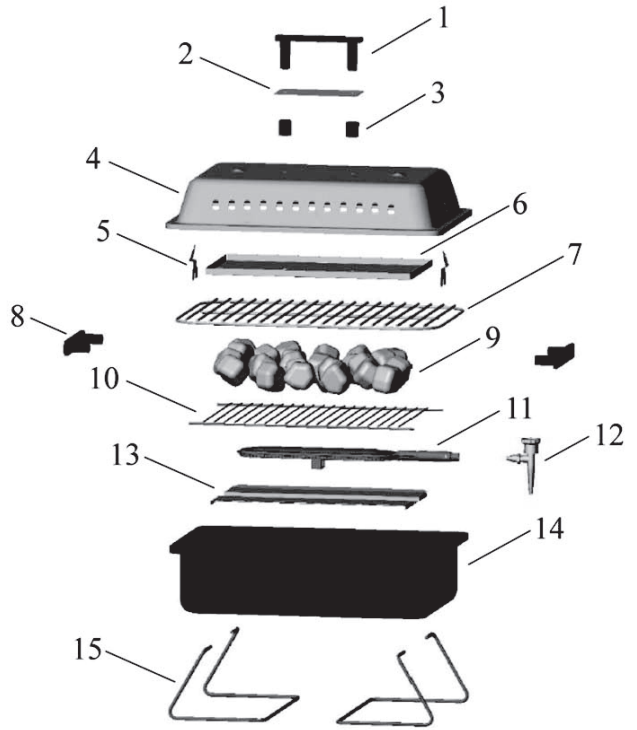

NO.	Parts name	Qty
A	M6×16 screw	4
B	M4×8 screw	4
C	M6 ×40 screw	2
D	M4 nut	4
E	M6 Steel washer	9
F	M4 Steel washer	4
G	M6×12 screw	1

You will need a wrench, pliers, and a crosshead screwdriver for the assembly. Small deviations in equipment, especially concerning the bolt pack contents, may occur. This is not lack of quality but due to technical improvement.

ASSEMBLY INSTRUCTION

Prior to assembly have the necessary tools ready. These include: screwdriver, pliers and adjustable wrench.

1

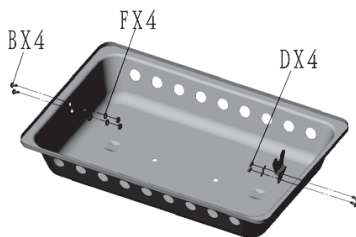

2

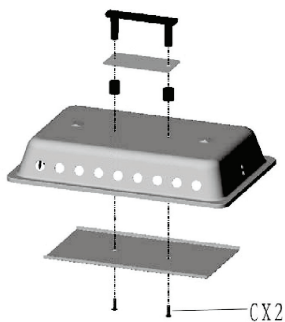

3

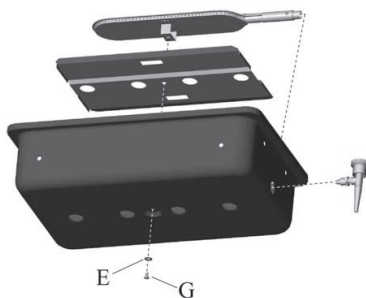

4

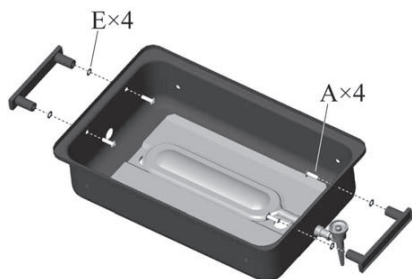

5

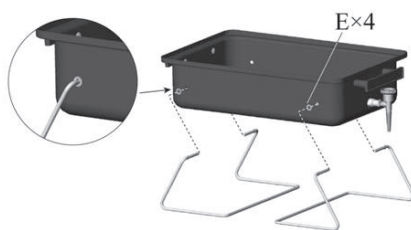

6

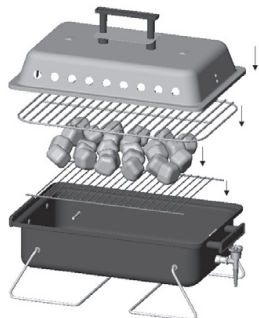

7

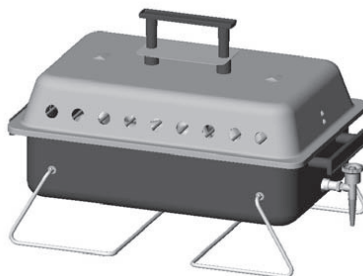

PREPARATION

To operate this barbecue, you will need to purchase a LPG gas cylinder. You will also need to buy a hose and a regulator. If they are not supplied with the BBQ. The hose and regulator can be obtained from your nearest gas retailer.

Warning:

- Only use a hose complied with standard EN16436 and in accordance with national regulations. The hose cannot be longer than 1.5 meter.
- Only use a regulator complied with standard EN16129 and national regulations.
- Never leave the regulator attached to the gas cylinder if disconnected from the gas hose.

Energy saving tips

- Reduce the opening time of the lid.
- Turn the gas off as soon as you have finished cooking.
- Preheat the barbecue for 5 to 10 minutes only.
- (Except for the first use. Preheat for 10 mins with the lid open)
- Do not preheat longer than recommended.
- Do not use a higher setting than required.
- Do not cook with the lid down using maximum heat settings.

INSTALLATION

After purchasing your gas cylinder you will then be ready to use your barbecue.

- Position the gas cylinder at the side of your barbecue, keeping in mind that the cylinder must be kept away from heat and in a safe position.
- NEVER place the gas cylinder inside the cabinet of the barbecue
- Attach the regulator to the gas cylinder valve correctly (refer to the instruction manual provided by the regulator).
- Connect one end of the gas hose to the barbecue and the other to the regulator, and tighten the hose at either end using the jubilee clips.
- Perform the gas leak test as described in the SAFETY PRECAUTIONS

TIP: To connect the gas hose to the barbecue and regulator, we suggest that the hose is softened in hot water or from the heat of a hair dryer. This will make the hose easier to push on the barbecue and regulator.

Note:

Before attempting to light your barbecue you must refer to your lighting instructions and warning/safety points.

Precaution:

- Check the hose before each and every use, looking for cracks, cuts or any abrasions.
- If the hose is found to be faulty in any way do not use your barbecue. Replace the hose, only with a hose complied with standard EN16436 and in accordance with national regulations. The hose should not be longer than 1.5 meters.
- Ensure that the hose is free from any kinks or bends that can affect the gas flow when using your barbecue. The hose must not have undue tension and must not touch any part of the barbecue.
- When changing your gas cylinder ensure that there are no sources of ignition close by i.e. fires, cigarettes, naked flame etc. Make sure that the appliance is switched off.
- The gas cylinder should be changed only by a competent person in an outdoor well ventilated area, and must be kept away from any source of ignition
- This appliance must be kept away from flammable materials.

LIGHTING INSTRUCTION

- Remove the lid from the barbecue (The lid must be open when lighting the burner!)
- Close the valve by turning the knob clockwise until it stops (do not over tighten).
- Open the regulator on the gas cylinder.
- Use a long match or similar and place the lit match through the hole at the opposite end from the gas valve. Carefully turn the gas valve to the half way position and the burner should light.
- If the burner does not light at the first attempt, turn off the gas supply and wait five minutes, then repeat the procedure.

Note: the flame can be adjusted only in the first half turn of the knob.

CLEANING INSTRUCTION

- Turn the burner on for 5 to 10 minutes. Grease will be burned off from your BBQ as well as your flame tamer plate.
- Ensure the appliance is cold before continuing. The BBQ should be cleaned periodically by soaking and washing in soapy water. Use a wire brush, steel wool or a scouring pad to remove stubborn spots.
- Interior surfaces of the BBQ housing cover should also be washed with hot soapy water.
- Regularly clean the oil cup from excess oil or fat.
- Periodically check the burner to see that it is free from insects and spiders which may block the gas system.
- Clean the venturi tube on the burner very carefully, checking to see it is free from obstructions. We recommend that you use a pipe cleaner to clean the venturi tube area.
- Any modifications of this appliance may be dangerous and is not permitted. Do not alter parts sealed by the manufacturer

STORAGE

Your gas cylinder must be stored outdoors in a well-ventilated area and must be disconnected from your barbecue when not being used. Ensure that you are outdoors and away from any sources of ignition before attempting to disconnect your gas cylinder from your barbecue.

When using your barbecue after a period of storage, check for gas leaks and for any obstructions in the burner etc. before use. Also follow the cleaning instructions to ensure barbecue is safe. If the barbecue is stored outdoors check that all areas under the front panel are free from any obstruction (insects etc.)

This area must be kept free as this may affect the flow of combustion or air.

We recommend you use a BBQ cover to protect this item when not in use. BBQ must be cooled before cover is added. Covers must be removed periodically to minimize moisture build up and damaged to BBQ, as most covers are not breathable.

TROUBLE SHOOTING

PROBLEM	POSSIBLE CAUSE	SOLUTION
Burners will not light using the ignition system	<ol style="list-style-type: none"> 1. LP gas cylinder is empty 2. Faulty regulator 3. Obstructions in burner 4. Obstructions in gas jets or gas hose 5. Electrode wire loose or disconnected on electrode or ignition unit 6. Electrode or wire is damaged 7. faulty pushbutton igniter 7. The distance between the burner and the electrode pin is too large or too small 	<ol style="list-style-type: none"> 1. Replace with full cylinder 2. Have regulator checked or replace 3. Clean burner 4. Clean jets and gas hose 5. Reconnect wire 6. Change electrode and wire change igniter 7. Check and ensure the distance between the burner and the electrode pin is 2-4 mm
Burner will not light with a match	<ol style="list-style-type: none"> 1. LG gas cylinder is empty 2. Faulty regulator 3. Obstructions in burner 4. Obstructions in gas jets or gas hose 	<ol style="list-style-type: none"> 1. Replace with full cylinder 2. Have regulator checked or replace 3. Clean burner 4. Clean jets and gas hose
Low flame or flashback (fire in burner tube-a hissing or roaring noise may be heard)	<ol style="list-style-type: none"> 1. LP gas cylinder too small 2. Obstructions in burner 3. Obstructions in gas jets or gas hose 4. Windy conditions 	<ol style="list-style-type: none"> 1. Use larger cylinder 2. Clean burner 3. Clean jets and gas hose 4. Use BBQ in a more sheltered position

Due to production continuously developing, the product you bought might slightly differ from the one in this manual.

ASADO

GASGRILL



AUFBAUANLEITUNG

Lesen Sie diese Anleitung aufmerksam durch und stellen Sie sicher, dass Ihr Grill gemäß dieser Anleitung ordnungsgemäß installiert, zusammengebaut, gepflegt und gewartet wird. Eine Missachtung der Hinweise in dieser Anleitung kann zu schweren Verletzungen und/oder Sachschäden führen. Falls Sie irgendwelche Fragen zum Zusammenbau oder Betrieb dieses Grills haben sollten, wenden Sie sich bitte an Ihren Händler, Ihren Gasfachhändler, den Hersteller oder dessen Vertreter.

VORSICHT!

- BRAND- ODER EXPLOSIONSGEFAHR BEI MISSACHTUNG DER ANLEITUNG
- NUR FÜR DEN GEBRAUCH IM FREIEN BESTIMMT
- ANLEITUNG VOR DEM AUFBAU AUFMERKSAM DURCHLESEN.
- BEWAHREN SIE DIESE ANLEITUNG FÜR EIN SPÄTERES NACHSCHLAGEN AUF.
- ZUGÄNGLICHE TEILE KÖNNEN SEHR HEISS WERDEN. SORGEN SIE DAFÜR, DASS KLEINE KINDER UND HAUSTIERE BEIM GEBRAUCH DES GRILLS EINEN SICHEREN ABSTAND EINHALTEN.
- JEGLICHE MODIFIKATIONEN AN DIESEM GERÄT KÖNNEN GEFÄHRLICH SEIN.

SICHERHEITSVORKEHRUNGEN

- Führen Sie nach jedem Gasflaschenwechsel an allen Anschlüssen eine Prüfung auf Gaslecks durch.
- Suchen Sie niemals mit einem Zündholz oder einer offenen Flamme nach Gaslecks.
- In der Nähe dieses Produkts oder anderer Geräte weder Benzin noch andere entzündliche Flüssigkeiten und Gase lagern oder benutzen.
- Nicht angeschlossene Flüssiggasflaschen dürfen weder in der Nähe dieses Produkts noch im näheren Umfeld anderer Geräte gelagert werden.

SICHERHEITSHINWEISE BEI GASGERUCH:

- Drehen Sie das Ventil an der Gasflasche zu.
- Löschen Sie alle offenen Flammen.
- Lüften Sie den betroffenen Bereich.
- Suchen Sie gemäß den Hinweisen in dieser Anleitung nach Gaslecks.
- Falls der Geruch noch weiterhin wahrzunehmen ist, wenden Sie sich an Ihren Händler oder Gasfachhändler – und stellen Sie den Gebrauch des Gasgrills unverzüglich ein.

TECHNISCHE DATEN

Artikelname:	Artikel-Nr.:	PIN
Tischgasgrill:	H-22040	2531/CT/0007
Feuerungsleistung:	2,5kw (180 g/h)	
Düsengröße	I3B/P(30) /I3+(28-30/37): 0.82 mm (Markiert mit: 0,82)	
	I3B/P(50): 0,72 mm (Markiert mit: 0,72)	
Bestimmungsland	Kategorie	Druck
BG, CZ, CY, DK, EE, FI, HU, IS, LV, LT, MT, NL, NO, RO, SE, SI, SK, TR :	I3B/P	30 mbar
BE, CH, ES, FR, GB, GR, IE, IT, LU, PT :	I3+	28-30 /37 mbar
AT, DE :	I3B/P	50 mbar

WARN- UND SICHERHEITSHINWEISE

1. Versuchen Sie nicht, den Grill während des Betriebs zu bewegen/umzustellen.
2. Versuchen Sie während des Gebrauchs NICHT, jegliche Gasarmaturen – einschließlich des Gasschlauchs und des Reglers – zu trennen.
3. Beim Betrieb Ihres Gasgrills ist Achtsamkeit geboten, d. h. Sie sollten den im Gebrauch befindlichen Grill niemals unbeaufsichtigt lassen.
4. Der Gasgrill sollte regelmäßig gereinigt werden. Achten Sie beim Reinigen des Brenners oder der Ventile darauf, dass Sie die Brenneröffnungen oder Düsen nicht vergrößern.
5. Verwenden Sie dieses Gerät weder in einer Garage noch in anderen geschlossenen Räumen. Achten Sie darauf, dass Sie ausreichenden Abstand zu brennbaren Materialien halten. Wir empfehlen einen Abstand von mindestens 0,5 bis 1,0 Metern zu jeglichen brennbaren Materialien.
6. Wir empfehlen, diesen Gasgrill mindestens einmal im Jahr von Ihrem örtlichen Gasfachhändler oder einem fachkundigen Techniker warten zu lassen. Versuchen Sie nicht, dieses Gerät selbst zu warten.
7. Unterlassen Sie jegliche nicht autorisierten Manipulationen an den Hauptreglern dieses Gasgrills, d. h. manipulieren Sie weder die Gashähne, noch die Düsen, das Ventil usw.
8. Jede Modifizierung des Geräts ist potenziell gefährlich und strengstens untersagt.
9. Reparaturen an dem Gerät dürfen ausschließlich von qualifizierten Fachkräften durchgeführt werden.

SICHERHEITSVORKEHRUNGEN

1. Prüfen Sie den Gasgrill vor jedem Gebrauch auf Gaslecks. Gehen Sie zur Prüfung auf Gaslecks folgen dermaßen vor:
 - Schließen Sie den Regler samt Schlauch an die Gasflasche und den Gasgrill an, schließen Sie alle Ventile, indem Sie den Flammenregler in die Position „OFF“ drehen.
 - Tragen Sie Seifenlauge auf alle Gasanschlüsse auf. Öffnen Sie das Ventil an der Gasflasche sowie den Regler. Sollten sich Blasen bilden, ziehen Sie den Anschluss fest. Sollten sich noch weiterhin Blasen bilden, schließen Sie alle Ventile und suchen Sie Ihren nächsten Fachhändler auf, um sich fachkundige Hilfe zu holen. Nehmen Sie den Gasgrill bei jeglichen Anzeichen für Gaslecks niemals in Betrieb.
 - Wischen Sie die Seifenlauge nach der Prüfung auf Gaslecks wieder ab.
 - Zu Ihrer eigenen Sicherheit empfehlen wir, den Gasgrill nach jedem Gasflaschenwechsel auf Gaslecks zu prüfen.
2. Die Gasflasche darf nur von einer sachkundigen Person gewechselt werden.
3. Beim Anzünden des Brenners muss der Deckel immer geöffnet sein.
4. Benutzen Sie beim Gebrauch des Gasgrills Ofenhandschuhe oder langstieliges Grillbesteck.
5. Wappnen Sie sich für einen etwaigen Unfall oder Brand. Sie sollten wissen, wo sich Ihr Erste-Hilfe-Kasten und der Feuerlöscher befinden – und mit deren Handhabung vertraut sein.
6. Achten Sie darauf, dass jegliche Netzkabel und der Gasschlauch nicht mit heißen Flächen in Berührung kommen.
7. Lassen Sie beim Gebrauch des Grills stets höchste Achtsamkeit walten.

SICHERES GRILLEN

1. Stellen Sie Ihren Grill auf einer festen, ebenen Fläche auf – und in ausreichendem Abstand zu entzündlichen Objekten wie Holzzäunen oder herabhängenden Ästen.
2. Benutzen Sie Ihren Gasgrill niemals in geschlossenen Räumen!
3. Sobald der Gasgrill angezündet wurde, darf er nicht mehr bewegt/umgestellt oder unbeaufsichtigt gelassen werden.
4. Beachten Sie bitte, dass heißes Fett aus der Feuerschale tropfen kann.
5. Entzünden Sie Ihren Gasgrill nicht auf einer Oberfläche, die durch heißes Fett oder die vom Grill erzeugte Wärme beschädigt werden könnte.
6. Beim Gebrauch wird der Grill heiß, deshalb sollten Sie den Deckel usw. dann nur noch mit Handschuhen anfassen.
7. Vergewissern Sie sich, dass sich der Grill vollständig abgekühlt hat, bevor Sie ihn einlagern.

AUFBAUANLEITUNG





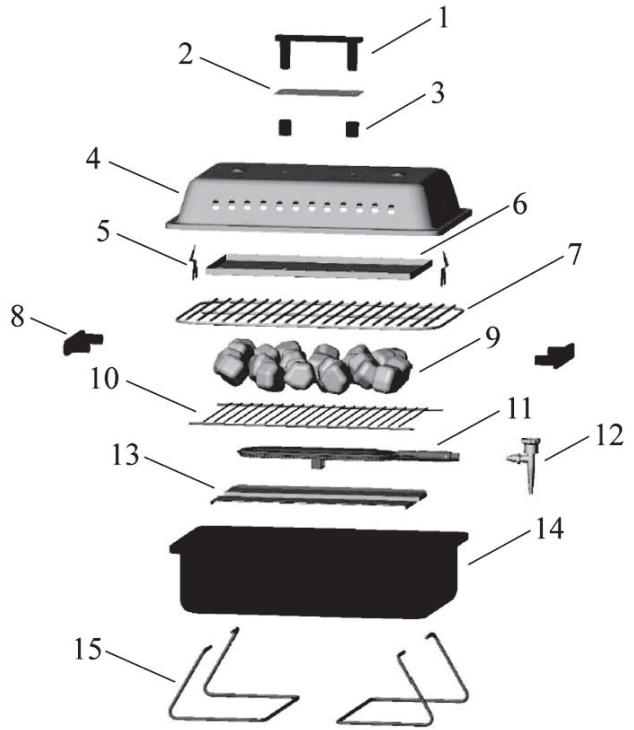

Schrauben Sie alle Muttern und Schrauben lose zusammen. Ziehen Sie sämtliche Verbindungen nach Fertigstellung des Aufbaus fest. Das erleichtert Ihnen die Arbeit und verleiht Ihrem Gerät mehr Stabilität. Bevor Sie mit dem Zusammenbau beginnen, nehmen Sie erst alle Einzelteile aus der Verpackung, um zu überprüfen, ob irgendetwas fehlt. Verwenden Sie hierzu die folgende Liste:

TEILELISTE -1

NR. Bauteilname Menge

1	Griff	1
2	Griffplatte	1
3	Griffschraube	2
4	Deckel	1
5	V-förmiges Metallstück	2
6	Deckelabdeckung	1
7	Grillrost	1
8	Grillwannengriff	2
9	Lavastein	1
10	Lavasteingitter	1
11	Brenner	1
12	Ventil	1
13	Grillwannenabdeckung	1
14	Grillwanne	1
15	Metallfuß	2



NR.	Bauteilname	Menge
A	M6x16-Schraube 	4
B	M4x8-Schraube 	4
C	M6 x40-Schraube 	2
D	M4-Mutter 	4
E	M6-Stahlunterlegscheibe 	9
F	M4-Stahlunterlegscheibe 	4
G	M6x12-Schraube 	1

Für den Zusammenbau werden Sie einen Rollgabelschlüssel, eine Zange und einen Kreuzkopfschraubenzieher benötigen. Kleine Abweichungen beim Zubehör, insbesondere beim Inhalt des Schraubenbeutels, sind möglich. Dies ist kein Qualitätsmangel, sondern ist vielmehr technischen Verbesserungen geschuldet.

AUFBAUANLEITUNG

Bevor Sie mit dem Zusammenbau beginnen, müssen Sie sich vergewissern, dass Sie das erforderliche Werkzeug zur Hand haben. Hierzu zählen ein Schraubenzieher, eine Zange und ein Rollgabelschlüssel.

1

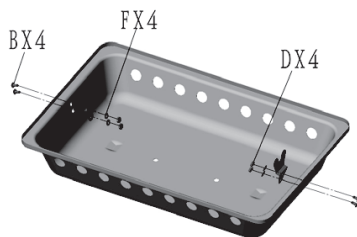

2

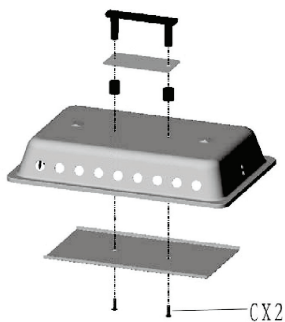

3

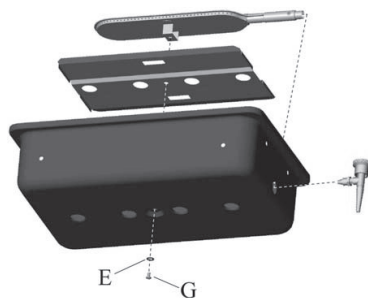

4

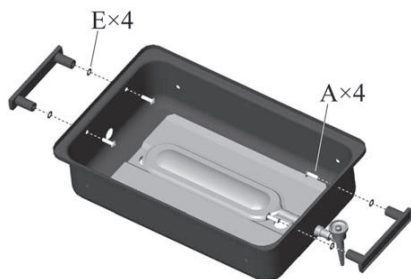

5

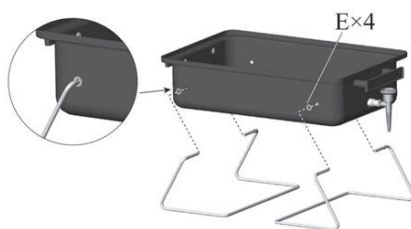

6

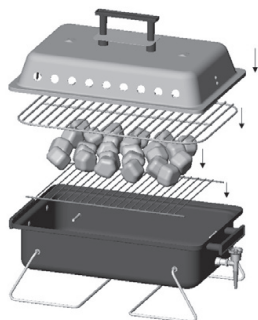

7

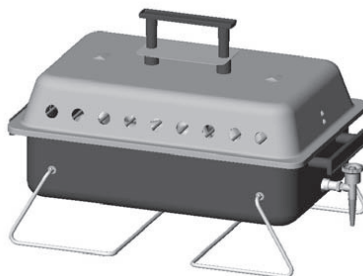

VORBEREITUNG

Um diesen Gasgrill in Betrieb nehmen zu können, müssen Sie zunächst eine Flüssiggasflasche (LPG) kaufen. Darüber hinaus müssen Sie auch einen Schlauch und einen Regler kaufen, sofern diese nicht dem Gasgrill beiliegen. Den Schlauch und den Regler erhalten Sie von Ihrem örtlichen Gasfachhändler.

Warnhinweis:

- Benutzen Sie nur einen Schlauch, der der Norm EN16436 sowie den geltenden nationalen Vorschriften entspricht. Der Schlauch darf nicht länger als 1,5 Meter sein.
- Benutzen Sie nur einen Regler, der der Norm EN16129 sowie den geltenden nationalen Vorschriften entspricht.
- Lassen Sie den Regler niemals an der Gasflasche montiert, wenn der Gasschlauch vom Regler getrennt wurde.

Tipps zum Energiesparen

- Lassen Sie den Deckel jeweils nur kurze Zeit geöffnet.
- Drehen Sie die Gaszufuhr zu, sobald Sie mit dem Grillen fertig sind.
- Heizen Sie den Gasgrill maximal 5 bis 10 Minuten vor.
- (Außer beim erstmaligen Gebrauch: Da heizen Sie den Gasgrill 10 Minuten bei geöffnetem Deckel vor.)
- Heizen Sie den Gasgrill nicht länger vor, als empfohlen ist.
- Benutzen Sie keine höhere Einstellung als erforderlich.
- Grillen Sie bei geschlossenem Deckel nicht auf der höchsten Stufe.

INSTALLATION

Nach dem Kauf Ihrer Gasflasche können Sie Ihren Grill in Betrieb nehmen.

- Stellen Sie die Gasflasche neben Ihrem Gasgrill auf. Achten Sie aber darauf, dass die Gasflasche keiner Hitze ausgesetzt sein darf und sich in einer sicheren Position befindet.
- Stellen Sie die Gasflasche NIEMALS in den Unterschrank unter dem Grill!
- Befestigen Sie den Regler ordnungsgemäß am Ventil der Gasflasche. (Beachten Sie die Gebrauchsanleitung, die dem Regler beiliegt).
- Schließen Sie ein Ende des Gasschlauchs am Grill und das andere Ende des Gasschlauchs am Regler an. Sorgen Sie dann mit Schlauchschellen für eine sichere Befestigung beider Schlauchenden.
- Führen Sie eine Prüfung auf Gaslecks gemäß der Beschreibung unter SICHERHEITSVORKEHRUNGEN durch.

TIPP: Wir empfehlen, den Gasschlauch in heißem Wasser oder mit einem Fön aufzuwärmen und auf diese Weise etwas „weicher“ zu machen, bevor er an den Grill und den Regler angeschlossen wird. Dann lässt sich der Schlauch nämlich leichter auf den Grill und den Regler schieben.

Hinweis:

Vor dem Anzünden des Gasgrills müssen Sie die Hinweise zum Anzünden sowie die Warn-/Sicherheitshinweise beachten.

Sicherheitsvorkehrung:

- Überprüfen Sie den Schlauch vor JEDEM Gebrauch auf Risse, Schnitte oder Abnutzung.
- Sollte der Schlauch irgendwelche Defekte aufweisen, dürfen Sie Ihren Grill nicht benutzen. Tauschen Sie den Schlauch ausschließlich gegen einen Schlauch aus, der der Norm EN16436 sowie den geltenden nationalen Vorschriften entspricht. Der Schlauch darf nicht länger als 1,5 Meter sein.
- Vergewissern Sie sich, dass der Schlauch weder eingeklemmt noch geknickt ist, damit die Gaszufuhr beim Gebrauch Ihres Grills nicht beeinträchtigt wird. Der Schlauch darf nicht unter übermäßiger Spannung stehen und darf den Grill überhaupt nicht berühren.
- Beim Wechsel der Gasflasche müssen Sie sicherstellen, dass in der Nähe keine Zündquellen – Feuer, Zigaretten, offene Flammen usw. – vorhanden sind. Vergewissern Sie sich, dass das Gerät ausgeschaltet ist.
- Die Gasflasche darf nur von einer sachkundigen Person ausgetauscht werden – und zwar in einem gut durchlüfteten Bereich im Freien. Dabei ist ein ausreichender Abstand zu jeglichen Zündquellen einzuhalten.
- Dieses Gerät muss in ausreichendem Abstand zu entzündlichen Materialien aufbewahrt/aufgestellt werden.

HINWEISE ZUM ANZÜNDEN

- Entfernen Sie den Deckel vom Grill. (Der Deckel muss beim Anzünden des Brenners geöffnet sein!)
- Schließen Sie das Ventil, indem Sie den Regler bis zum Anschlag im Uhrzeigersinn drehen (nicht überdrehen).
- Öffnen Sie den Regler an der Gasflasche.
- Benutzen Sie ein langes Zündholz oder etwas Ähnliches und stecken Sie das brennende Zündholz durch das Loch gegenüber dem Gasventil. Drehen Sie das Gasventil vorsichtig bis zur Hälfte auf, woraufhin der Brenner zünden sollte.
- Falls der Brenner nicht gleich beim ersten Versuch zünden sollte, drehen Sie die Gaszufuhr ab. Warten Sie fünf Minuten. Wiederholen Sie dann die Prozedur.

Hinweis: Die Flamme lässt sich nur innerhalb der ersten halben Umdrehung des Reglers justieren.

PFLEGEHINWEISE

- Schalten Sie den Brenner für 5 bis 10 Minuten an. Das Fett auf Ihrem Grill und auf der Flammenbegrenzerplatte verbrennt.
- Vergewissern Sie sich, dass sich das Gerät abgekühlt hat, bevor Sie weitermachen. Der Grill sollte regelmäßig gereinigt werden – und zwar durch Einweichen und Waschen mit Seifenlauge. Hartnäckige Flecken lassen sich mit einer Drahtbürste, Stahlwolle oder einem Scheuerschwamm entfernen.
- Die Innenflächen des Grillgehäusedeckels sollten ebenfalls mit heißer Seifenlauge abgewaschen werden.
- Die Fettauffangschale sollte regelmäßig entleert und gereinigt werden.
- Überprüfen Sie den Brenner in regelmäßigen Abständen, um sicherzustellen, dass keine Insekten oder Spinnen das Gassystem verstopfen.
- Reinigen Sie das Venturirohr am Brenner sehr vorsichtig, um zu überprüfen, dass es nicht verstopft ist. Wir empfehlen für die Reinigung des Venturirohrs den Gebrauch eines Pfeifenreinigers.
- Jede Modifizierung des Geräts ist potenziell gefährlich und strengstens untersagt. Modifizieren Sie keine Teile, die vom Hersteller versiegelt wurden.

LAGERUNG

Ihre Gasflasche muss in einem gut durchlüfteten Bereich im Freien gelagert werden und muss vom Grill getrennt werden, wenn dieser nicht im Gebrauch ist. Sorgen Sie dafür, dass Sie sich im Freien und in ausreichendem Abstand zu jeglichen Zündquellen befinden, bevor Sie versuchen, die Gasflasche vom Grill zu trennen.

Wenn Sie Ihren Grill nach dem Einlagern erstmals wieder verwenden, prüfen Sie ihn vor dem Gebrauch auf Gaslecks, Verstopfungen des Brenners usw.

Beachten Sie auch die Pflegehinweise, um einen sicheren Betrieb des Grills zu gewährleisten. Falls der Grill im Freien gelagert wird, kontrollieren Sie, ob sämtliche Bereiche unter dem Frontblech frei von Verstopfungen (durch Insekten usw.) sind.

Dieser Bereich muss frei gehalten werden, weil sonst die Luftzirkulation oder Verbrennung beeinträchtigt sein könnte.

Wir empfehlen den Gebrauch einer Grillabdeckung, um diesen Artikel bei Nichtgebrauch zu schützen. Der Grill muss sich vollständig abgekühlt haben, bevor er unter der Abdeckung verschwindet. Die Abdeckung muss regelmäßig abgenommen werden, um einer Feuchtigkeitsansammlung und somit einer Beschädigung des Grills entgegenzuwirken, denn die meisten Abdeckungen sind völlig luftundurchlässig.

FEHLERSUCHE

PROBLEM	MÖGLICHE URSACHE	LÖSUNG
Brenner lassen sich mit dem Zündsystem nicht anzünden.	<ol style="list-style-type: none"> 1. Flüssiggasflasche ist leer 2. Regler defekt 3. Brenner verstopft 4. Gasdüsen oder Gasschlauch verstopft 5. Elektrodendraht lose bzw. von der Elektrode oder der Zündeinheit getrennt 6. Elektrode oder Draht beschädigt 7. Druckknopfzünder defekt 8. Der Abstand zwischen dem ist zu groß oder zu klein 	<ol style="list-style-type: none"> 1. Durch volle Gasflasche ersetzen 2. Regler überprüfen lassen oder austauschen 3. Brenner reinigen 4. Düsen und Gasschlauch reinigen 5. Draht wieder anschließen 6. Elektrode und Draht austauschen 7. Zündeinheit austauschen 8. Überprüfen/sicherstellen, dass der Abstand zwischen Brenner und Elektrodenstift
Brenner lässt sich nicht mit Zündholz anzünden	<ol style="list-style-type: none"> 1. Flüssiggasflasche ist leer 2. Regler defekt 3. Brenner verstopft 4. Gasdüsen oder Gasschlauch verstopft 	<ol style="list-style-type: none"> 1. Durch volle Gasflasche ersetzen 2. Regler überprüfen lassen oder austauschen 3. Brenner reinigen 4. Düsen und Gasschlauch reinigen
Niedrige Flamme oder Flammenrückschlag (Feuer im Brennerrohr – ein zischendes oder dröhnendes Geräusch ist zu hören)	<ol style="list-style-type: none"> 1. Flüssiggasflasche ist zu klein 2. Brenner verstopft 3. Gasdüsen oder Gasschlauch verstopft 4. Es ist windig. 	<ol style="list-style-type: none"> 1. Eine größere Gasflasche verwenden 2. Brenner reinigen 3. Düsen und Gasschlauch reinigen 4. Grill an einer windgeschützten Stelle aufstellen.

Dadurch dass die Produktion einer ständigen Weiterentwicklung unterliegt, kann sich das von Ihnen gekaufte Produkt geringfügig von dem in dieser Anleitung gezeigten Gerät unterscheiden.

ASADO

GAS GRILL



SAMLEVEJLEDNING

Læs denne brugervejledning grundigt igennem, og sørg for, at grillen samles, monteres, vedligeholdes og serviceres korrekt i overensstemmelse med denne vejledning. Hvis vejledningen ikke følges, kan det medføre alvorlig personskade og/eller materiel skade. Kontakt forhandleren, din gasleverandør, producenten eller producentens agent, hvis du har spørgsmål vedrørende samling eller brug af grillen.

ADVARSEL:

- HVIS VEJLEDNINGEN IGNORERES, KAN DER OPSTÅ BRAND ELLER EKSPLOSION.
- MÅ KUN ANVENDES UDENDØRS.
- LÆS VEJLEDNINGEN OMHYGGELIGT, FØR GRILLEN SAMLES.
- GEM DENNE VEJLEDNING TIL SENERE BRUG
- TILGÆNGELIGE DELE KAN BLIVE MEGET VARME. • HOLD SMÅ BØRN OG DYR PÅ SIKKER AFSTAND AF GRILLEN, NÅR DEN ANVENDES.
- DET ER FARLIGT AT ÆNDRE PÅ DETTE PRODUKT

SIKKERHEDSFORANSTALTNINGER:

- Kontroller tætheden af alle forbindelser efter hver opfyldning af tanken.
- Kontroller aldrig tætheden ved hjælp af en tændstik eller åben ild.
- Benzin eller andre brændbare dampe og væsker må ikke opbevares eller anvendes i nærheden af dette eller andre apparater.
- Gasflasker, der ikke er tilsluttet til brug, bør ikke opbevares eller anvendes i nærheden af dette eller andre apparater.

FOR DIN EGEN SIKKERHED – HVIS DU KAN LUGTE GAS:

- Afbryd gasforsyningen på gasflasken.
- Sluk al åben ild.
- Udluft området.
- Kontroller for lækager som angivet i denne vejledning.
- Kontakt din forhandler eller gasleverandør, hvis lugten fortsætter, og hold omgående op med at bruge grillen.

TECHNICAL DATA

Varenavn :	Vare-nr. :	PIN
Gasgrill, bordmodel	H-22040	2531/CT/0007
Varmeeffekt :	2,5kw (180 g/h)	
Injektorstørrelse	I3B/P(30) /I3+(28-30/37): 0,82 mm (Mærket : 0,82)	
	I3B/P(50): 0,72 mm (Mærket : 0,72)	
Anvendelsesland	Kategori	Tryk
BG, CZ, CY, DK, EE, FI, HU, IS, LV, LT, MT, NL, NO, RO, SE, SI, SK, TR :	I3B/P	30 mbar
BE, CH, ES, FR, GB, GR, IE, IT, LU, PT :	I3+	28-30 /37 mbar
AT, DE :	I3B/P	50 mbar

ADVARSEL OG SIKKERHEDSPUNKTER

1. Forsøg ikke at flytte grillen, mens den anvendes.
2. Forsøg ikke at frakoble gasfittingsene, mens grillen er i brug. Gasslangen og regulatoren må heller ikke frakobles.
3. Udvis forsigtighed, når du anvender grillen, og hold den under opsyn, når den er i brug.
4. Rengør grillen regelmæssigt. Pas på ikke at forstørre brænderåbningerne ved rengøring af brænderen eller ventilerne.
5. Forsøg ikke at anvende dette apparat i en garage eller andre lukkede områder. Sørg for at holde det på afstand af brændbare materialer m.m. Vi anbefaler en sikkerhedsafstand på 0,5 til 1 meter fra brændbare materialer.
6. Grillen bør serviceres en gang om året af din lokale gasleverandør eller af en kompetent tekniker. Forsøg ikke selv at servicere dette apparat.
7. Forsøg ikke at lave uautoriserede ændringer af vigtige funktioner på denne grill, dvs. gashaner, injektorer, ventiler m.m.
8. Det er farligt og forbudt at ændre på produktet.
9. Reparationer af apparatet skal udføres af en fagperson.

SIKKERHEDSFORANSTALTNINGER

1. Kontroller altid grillen for lækager før brug. Kontroller lækager på denne måde:
 - Slut regulator og slange til gasflasken og derefter til grillen. Luk alle ventiler ved at dreje betjeningsknapperne om på "OFF".
 - Kom sæbevand på alle gassamlinger. Åbn gasflaskens ventil og regulatoren. Hvis det bobler, strammes samlingen. Luk alle ventiler, hvis der fortsat er bobler, og kontakt nærmeste forhandler for at få hjælp. Anvend aldrig grillen, hvis der er tegn på lækage.
 - Fjern alt sæbevand efter kontrollen.
 - Af hensyn til din sikkerhed anbefaler vi, at grillen kontrolleres for lækager, hver gang gasflasken skiftes.
2. Gasflasken må kun udskiftes af en fagperson.
3. Låget skal altid stå åbent, når brænderen tændes.
4. Brug grillhandsker og solide grillredskaber med langt skaft ved madlavning på grillen.
5. Vær forberedt, hvis der skulle opstå brand eller uheld. Sørg for vide, hvor dit førstehjælpsudstyr og dine ildslukkere er, og hvordan du bruger dette korrekt.
6. Hold netledninger og gasslange væk fra opvarmede overflader.
7. Vær altid forsigtig, når du laver mad.

GRILLSIKKERHED

1. Placer grillen på en sikker, plan overflade på afstand af brændbare objekter som f.eks. træhegn eller nedhængende grene.
2. Brug aldrig grillen inden døre!
3. Flyt ikke grillen, og lad den ikke være uden opsyn, når den er tændt.
4. Vær opmærksom på, at der kan dryppe varmt fedt ud fra grillens bund.
5. Tænd ikke grillen på en overflade, der kan blive beskadiget af det varme fedt eller varmen fra grillen
6. Grillen bliver varm under brug, så brug grydelapper eller grillhandsker ved kontakt med låg m.m.
7. Kontroller, at apparatet er helt afkølet før opbevaring.

SAMLEVEJLEDNING





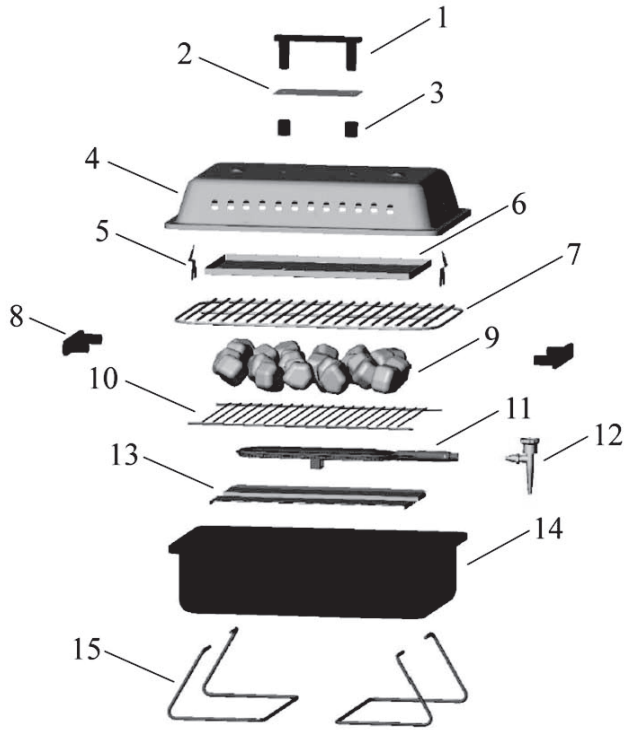

Skru alle skruer og møtrikker løst på. Spænd alle samlinger, når alle dele er samlet. Dette gør arbejdet nemmere og gør dit apparat mere stabilt. Tag alle dele ud af pakken og kontroller, vha. følgende liste, om noget mangler, før produktet samles

LISTE OVER DELE-1

Nr. Delens navn Antal

1	Håndtag	1
2	Plade til håndtag	1
3	Afstandsstykker til håndtag	2
4	Låg	1
5	V-formet metalstykke	2
6	Afskærmningsplade til låg	1
7	Grillrist	1
8	Håndtag til grillbund	2
9	Lavasten	1
10	Rist til lavasten	1
11	Brænder	1
12	Ventil	1
13	Afskærmningsplade til grillbund	1
14	Grillbund	1
15	Metalben	2



NO.	Parts name	Qty
A	M6×16-skrue 	4
B	M4×8-skrue 	4
C	M6 ×40-skrue 	2
D	M4-møtrik 	4
E	M6-stålspændeskive 	9
F	M4-stålspændeskive 	4
G	M6×12-skrue 	1

Du skal bruge en svenknøgle, en tang og en stjerneskruetrækker til samlingen. Små afvigelser i udstyret, især i skruesortimentet, kan forekomme. Det skyldes ikke manglende kvalitet, men udelukkende tekniske forbedringer.

SAMLEVEJLEDNING

Før grillen samles, er det vigtigt at have det nødvendige værktøj parat. Dette omfatter: skruetrækker, tang og svensknøgle.

1

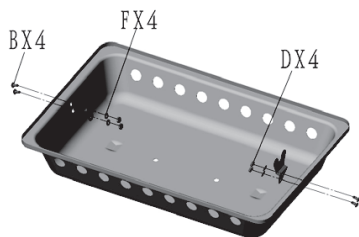

2

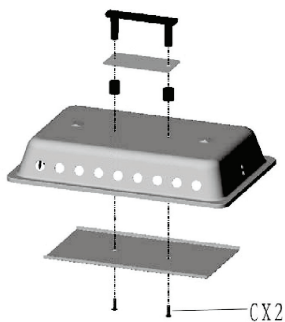

3

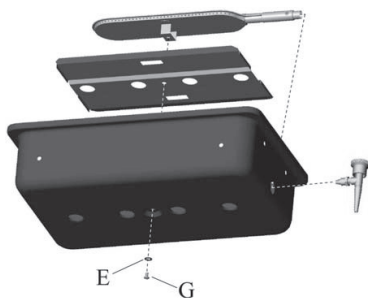

4

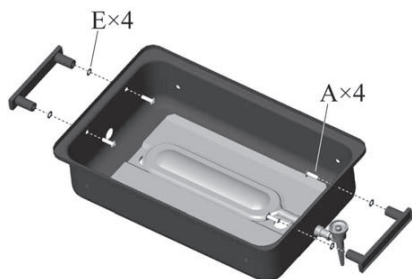

5

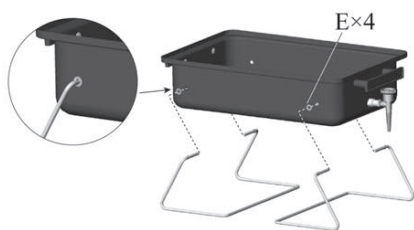

6

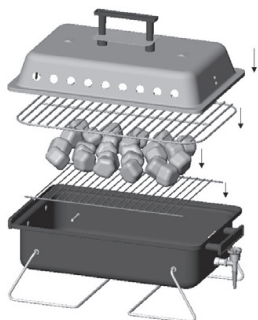

7

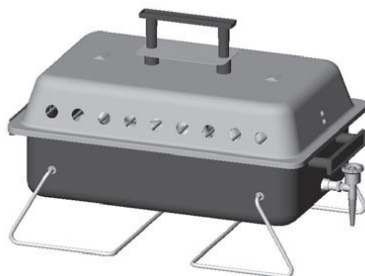

FORBEREDELSE

Før du kan bruge denne grill, skal du købe en LPG gasflaske. Du skal også købe en slange og en regulator, hvis de ikke følger med grillen. Slangen og regulatoren kan købes hos din nærmeste gasforhandler.

Advarsel:

- Anvend kun en slange, der overholder kravene i EU-standarderne EN16436 samt de lokale krav. Slangen må højst være 1,5 meter.
- Anvend kun en regulator, der overholder kravene i EU-standarderne EN16129 samt de lokale krav.
- Regulatoren må aldrig være fastgjort på gasflasken, hvis den er frakoblet gaslanglen.

Energibesparende råd

- Lad ikke låget være åbent i længere tid ad gangen.
- Luk for gassen, så snart du er færdig med at lave mad.
- Varm kun grillen op i 5-10 minutter (bortset fra første gang, hvor grillen opvarmes i 10 minutter med åbent låg).
- Varm ikke grillen op i længere tid end anbefalet.
- Brug ikke en højere indstilling end nødvendig.
- Brug ikke grillen med lukket låg ved maksimal varme.

MONTERING

Når du har købt en gasflaske, er du klar til at bruge grillen.

- Placer gasflasken ved siden af grillen og husk, at gasflasken skal placeres et sikkert sted og i sikker afstand af varme.
- Placer **ALDRIG** gasflasken inde i grillens skab.
- Fastgør regulatoren korrekt på gasflaskens ventil (se vejledningen til regulatoren).
- Slut slangens ene ende til grillen og den anden ende til regulatoren, og spænd slangen i begge ender ved hjælp af spændebåndene.
- Kontroller for lækager som beskrevet i **SIKKERHEDSFORANSTALTNINGERNE**

TIP: Når slangen skal tilsluttes grillen og regulatoren, anbefaler vi, at slangen blødgøres i varmt vand eller med varmen fra en hårtørrer. Det vil gøre det lettere at skubbe slangen på grillen og regulatoren.

Bemærk!

Før du forsøger at tænde grillen, skal du læse optændingsvejledningen og advarsel/sikkerhedspunkter.

Sikkerhedsforanstaltninger:

- Kontroller slangen før hver brug, og undersøg den for revner, skrammer og slid.
- Hvis der konstateres nogen form for skader på slangen, må grillen ikke anvendes. Slangen må kun udskiftes med en slange, der overholder kravene i EU-standarderne EN 3212/EN 1763-1 samt de lokale krav. Slangen må højst være 1,5 meter.
- Kontroller, at der ikke er bøjninger eller knæk på slangen, som kan påvirke gasstrømmen, når du bruger grillen. Slangen må ikke være unødvendigt spændt, og den må ikke røre ved grillen.
- Når du skifter gasflaske, skal du sørge for, at der ikke er antændingskilder i nærheden, f.eks. bål, cigaretter, åben ild osv. Kontroller, at apparatet er slukket.
- Gasflasken bør kun udskiftes af en fagperson udendørs på et velventileret sted, og den skal holdes på afstand af enhver antændingskilde.
- Dette apparat skal holdes på afstand af brændbare materialer.

OPTÆNDINGSVEJLEDNING

- Fjern låget fra grillen. Låget skal være åbnet, når brænderen tændes!
- Luk ventilen ved at dreje knappen med uret, indtil den stopper (skru den ikke for hårdt i).
- Åbn regulatoren på gasflasken.
- Brug en lang tændstik e.l., og stik den tændte tændstik ind gennem hullet i den modsatte ende af gasventilen. Drej forsigtigt gasventilen, til den står i halv position, og brænderen tændes.
- Hvis brænderen ikke tændes i første forsøg, skal du afbryde gasforsyningen og vente i fem minutter. Gentag derefter proceduren.

Bemærk! Flammen kan kun justeres, når knappen står i halv position.

RENGØRINGSVEJLEDNING

- Tænd brænderen i 5-10 minutter. Fedtet bliver brændt af grillen og flammestæmmen.
Sørg for, at produktet er koldt, før du fortsætter. Grillristen skal sættes i blød regelmæssigt og vaskes i sæbevand. Brug en stålborste, ståluld eller en skuresvamp til at fjerne genstridige pletter.
 - Grillens indersider bør også vaskes med varmt sæbevand.
 - Rens drypbakken regelmæssigt for overskydende olie eller fedt.
 - Kontroller brænderen jævnligt for insekter og edderkopper, som kan blokere for gassystemet.
-
- Rengør venturirøret på brænderen meget forsigtigt, og undersøg, om der er blokeringer. Vi anbefaler, at du bruger en piberenser til at rengøre området omkring venturirøret.
 - Det er farligt og forbudt at ændre på dette apparat. Foretag ikke ændringer i de dele, der er lukket til fra producentens side.

OPBEVARING

Gasflasken skal opbevares udendørs på et velventileret sted og kobles fra grillen, når den ikke er i brug. Frakoblingen af gasflasken fra grillen skal foretages udendørs og på afstand af enhver antændingskilde.

Når grillen skal bruges efter en opbevaringsperiode, kontrolleres den for lækager og for blokeringer i brænderen m.m. før brug. Følg også rengøringsvejledningen for at sørge for, at grillen er sikker. Hvis grillen opbevares udendørs, skal det kontrolleres, at alle områder under frontpanelet er fri for blokeringer (insekter m.m.)

Dette område skal være frit for at sikre optimal forbrænding og luftstrøm.

Vi anbefaler, at du bruger et grillovertræk til at beskytte grillen, når den ikke er i brug. Grillen skal være afkølet, før overtrækket monteres. Overtrækket skal fjernes regelmæssigt for at forhindre fugtdannelse og skade på grillen, da de fleste overtræk ikke er åndbare.

PROBLEMLØSNING

PROBLEM	MULIG ÅRSAG	LØSNING
Brænderne kan ikke antændes ved hjælp af tændingssystemet	<ol style="list-style-type: none"> 1. Gasflasken er tom 2. Defekt regulator 3. Blokeringer i brænderen 4. Blokeringer i stråledyserne eller gasslangen 5. Elektrodeledningen er løs eller afbrudt fra elektroden eller tændingsenheden 6. Elektroden eller ledningen er beskadiget Defekt trykknaptænding 7. Afstanden mellem er for stor eller lille	<ol style="list-style-type: none"> 1. Udskiftes med en fuld flaske 2. Få regulatoren kontrolleret eller udskiftet 3. Rengør brænderen 4. Rengør stråledyser og gasslange 5. Tilslut ledningen 6. Udskift elektrode og ledning 7. Udskift tænding 7. Kontroller og sørg for, at afstanden mellem brænderen og elektroden er 2-4 mm
Brænderen kan ikke antændes ved hjælp af en tændstik	<ol style="list-style-type: none"> 1. Gasflasken er tom 2. Defekt regulator 3. Blokeringer i brænderen 4. Blokeringer i stråledyserne eller gasslangen 	<ol style="list-style-type: none"> 1. Udskiftes med en fuld flaske 2. Få regulatoren kontrolleret eller udskiftet 3. Rengør brænderen 4. Rengør stråledyser og gasslange
Lav flamme eller tilbageslag (ild i brænderens slange – der høres muligvis en hvæsende eller buldrende lyd)	<ol style="list-style-type: none"> 1. Gasflasken er for lille 2. Blokeringer i brænderen 3. Blokeringer i stråledyserne eller gasslangen 4. Blæsevej 	<ol style="list-style-type: none"> 1. Anvend en stor flaske 2. Rengør brænderen 3. Rengør stråledyser og gasslange 4. Anvend grillen på et mere beskyttet sted

Da produkterne udvikles løbende, kan det købte produkt afvige lidt fra beskrivelsen i denne vejledning.

ASADO

BARBECUE AU GAZ



INSTRUCTIONS D'ASSEMBLAGE

Lisez attentivement le présent manuel et veillez à ce que votre barbecue soit correctement installé, assemblé, entretenu et révisé conformément aux instructions. Le non-respect de ces instructions peut entraîner des blessures graves et/ou des dommages matériels. Pour toute question relative à l'assemblage ou au fonctionnement de ce barbecue, adressez-vous à votre revendeur, au fournisseur de gaz, au fabricant ou à son agent.

AVERTISSEMENT :

- LE NON-RESPECT DES INSTRUCTIONS FOURNIES ENTRAÎNE UN RISQUE D'INCENDIE OU D'EXPLOSION.
- CE PRODUIT DOIT ÊTRE UTILISÉ EN EXTÉRIEUR UNIQUEMENT.
- VEUILLEZ LIRE ATTENTIVEMENT CES INSTRUCTIONS AVANT D'ASSEMBLER LE PRODUIT.
- CONSERVEZ CES INSTRUCTIONS POUR POUVOIR VOUS Y RÉFÉRER ULTÉRIEUREMENT.
- LES PIÈCES ACCESSIBLES PEUVENT ÊTRE EXTRÊMEMENT CHAUDES. VEUILLEZ TENIR LE BARBECUE HORS DE PORTÉE DES ENFANTS ET DES ANIMAUX DE COMPAGNIE LORSQU'IL EST EN COURS DE FONCTIONNEMENT.
- TOUTE MODIFICATION APPORTÉE AU PRODUIT PEUT ÊTRE DANGEREUSE.

MESURES DE PRÉCAUTION :

- Effectuez un essai de fuite sur tous les raccords après chaque remplissage du réservoir.
- N'utilisez jamais de flamme nue ou d'allumette pour réaliser l'essai de fuite.
- Ne stockez pas et n'utilisez pas d'essence ou d'autres liquides/gaz inflammables à proximité de ce gril ou de tout autre appareil.
- Ne stockez jamais de bouteille de gaz LP de recharge (non connectée) à proximité de ce barbecue ou de tout autre appareil.

POUR VOTRE SÉCURITÉ - SI VOUS SENTEZ UNE ODEUR DE GAZ :

- Coupez l'arrivée de gaz au niveau de la bouteille.
- Éteignez toutes les sources de flamme nue.
- Aérez la zone.
- Recherchez d'éventuelles fuites, en observant les instructions fournies dans ce manuel.
- Si l'odeur de gaz persiste, contactez votre revendeur ou votre fournisseur de gaz et cessez immédiatement d'utiliser le barbecue.

CARACTÉRISTIQUES TECHNIQUES

Nom de l'article :	N° d'article :	Code PIN
Barbecue de table au gaz	H-22040	2531/CT/0007
Débit calorifique :	2,5kw (180 g/h)	
Taille de l'injecteur	I3B/P(30) /I3+(28-30/37): 0,82 mm (marqué : 0,82)	
	I3B/P(50): 0,72 mm (marqué : 0,72)	
Pays de destination	Catégorie	Pression
BG, CZ, CY, DK, EE, FI, HU, IS, LV, LT, MT, NL, NO, RO, SE, SI, SK, TR :	I3B/P	30 mbar
BE, CH, ES, FR, GB, GR, IE, IT, LU, PT :	I3+	28-30 /37 mbar
AT, DE :	I3B/P	50 mbar

AVERTISSEMENT ET POINTS DE SÉCURITÉ

1. Ne tentez pas de déplacer le barbecue lorsqu'il est en fonctionnement.
2. Ne tentez pas de débrancher la bouteille de gaz, y compris au niveau du flexible ou du détendeur, lorsque le barbecue est en fonctionnement.
3. Faites preuve de prudence lorsque vous utilisez le barbecue et ne le laissez jamais sans surveillance lorsqu'il est en fonctionnement.
4. Nettoyez le barbecue régulièrement. Veillez à ne pas élargir les orifices du brûleur lorsque vous nettoyez le brûleur ou les robinets.
5. N'utilisez pas le barbecue dans un garage ou un lieu fermé. Tenez le barbecue éloigné de tout matériau combustible, en respectant une distance de sécurité minimum de 0,5 à 1 mètre.
6. Nous vous recommandons de faire appel à votre agence de gaz locale ou à un technicien compétent pour effectuer la maintenance de votre barbecue, au moins une fois par an. Ne tentez pas d'effectuer la maintenance par vous-même.
7. Ne tentez pas d'intervenir vous-même sur les principales commandes du barbecue : boutons de commande, détendeur, robinets, etc.
8. Toute modification de ce produit peut être dangereuse et est interdite.
9. Toute réparation de ce produit doit être réalisée par un technicien qualifié.

CONSIGNES DE SÉCURITÉ

1. Effectuez toujours un essai de fuite avant d'utiliser le barbecue. Pour ce faire, observez la procédure suivante :
 - Branchez le détendeur et le flexible sur la bouteille de gaz et sur le barbecue, puis fermez tous les robinets en plaçant les boutons de commande sur la position « OFF » (Arrêt).
 - Enduisez tous les raccords de gaz d'eau savonneuse. Ouvrez ensuite le robinet de la bouteille de gaz et le détendeur. Si des bulles apparaissent, resserrez les raccords. Si des bulles apparaissent encore, fermez tous les robinets et demandez l'assistance de votre revendeur local. N'utilisez jamais le barbecue s'il présente des signes de fuite.
 - Rincez l'eau savonneuse une fois l'essai terminé.
 - Pour votre sécurité, nous vous recommandons de tester le barbecue à chaque changement de bouteille de gaz.
2. Le remplacement de la bouteille de gaz doit être effectué par une personne compétente.
3. Le couvercle doit toujours être ouvert lorsque vous allumez le brûleur.
4. Utilisez des gants de protection et des ustensiles pour barbecue à long manche lorsque vous cuisinez sur le barbecue.
5. Soyez prêt à réagir en cas d'accident ou d'incendie. Notamment, ayez toujours à portée de main un kit de premier secours et un extincteur, et sachez vous en servir correctement.
6. Tenez les cordons d'alimentation électrique et les tuyaux d'alimentation en carburant éloignés de toute surface chaude ou brûlante.
7. Faites preuve de prudence lorsque vous cuisinez.

SÉCURITÉ DU BARBECUE

1. Placez le barbecue sur une surface plane et stable, à distance de tout objet inflammable tel qu'une clôture en bois ou un arbre en surplomb.
2. N'utilisez jamais ce barbecue en intérieur.
3. Une fois le barbecue allumé, ne le déplacez plus et ne le laissez pas sans surveillance.
4. Souvenez-vous que de la graisse chaude peut dégoutter en bas de la cuve.
5. N'allumez pas le barbecue s'il est placé sur une surface pouvant être endommagée par la graisse chaude ou la chaleur dégagée par le barbecue.
6. Le barbecue devient très chaud lorsqu'il est en fonctionnement ; utilisez donc des gants de protection ou des maniques pour manipuler le couvercle et les autres accessoires.
7. Assurez-vous que le gril a totalement refroidi avant de le ranger.

GUIDE D'ASSEMBLAGE

Assemblez les écrous et les boulons sans les serrer complètement. Vous effectuerez le serrage une fois l'assemblage terminé. Ceci facilite le montage du produit et la stabilité de l'ensemble. Lorsque vous commencez l'assemblage, sortez tous les composants individuels de la boîte et vérifiez s'il n'en manque aucun en vous référant à la liste suivante.

LISTE DES COMPOSANTS -1

N°	Nom de la pièce	Qté
1	Poignée	1
2	Patte de fixation de la poignée	1
3	Goujon de poignée	2
4	Couvercle	1
5	Attache métallique en V	2
6	Défecteur de couvercle	1
7	Grille de cuisson	1
8	Poignée de cuve	2
9	Pierres de lave	1
10	Grille pour pierres de lave	1
11	Brûleur	1
12	Robinet	1
13	Défecteur de la cuve	1
14	Cuve	1
15	Pieds métalliques	2

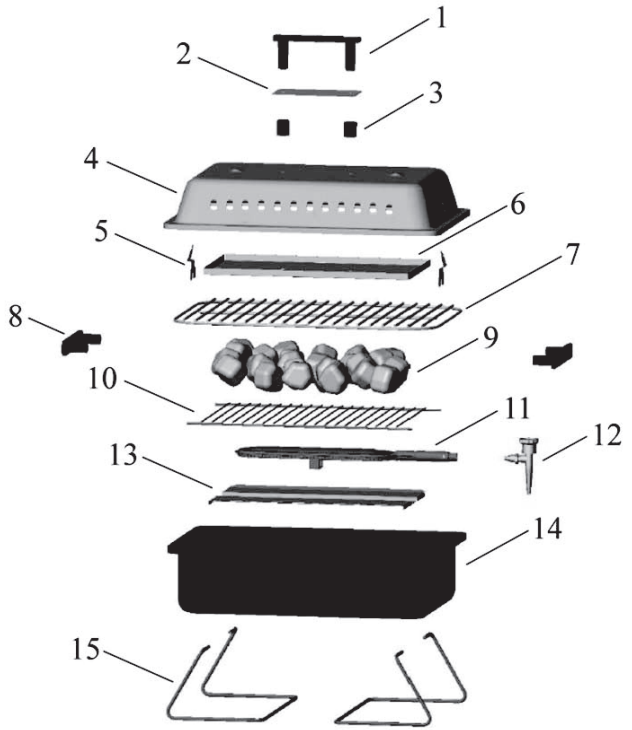

NO.	Parts name	Qty
A	Vis M6×16	4
B	Vis M4×8	4
C	Vis M6×40	2
D	Écrou M4	4
E	Rondelle métallique M6	9
F	Rondelle métallique M4	4
G	Vis M6×12	1

Vous aurez besoin d'une clé, d'une pince et d'un tournevis cruciforme pour effectuer l'assemblage. Le contenu du kit d'accessoires fourni, tout particulièrement en ce qui concerne les boulons, peut légèrement varier par rapport à celui présenté ici. Ceci n'est pas dû à un problème de qualité, mais le résultat des améliorations techniques apportées au produit.

INSTRUCTIONS D'ASSEMBLAGE

Avant de commencer l'assemblage, préparez les outils requis. Ceux-ci incluent : un tournevis, une pince et une clé à molette.

1

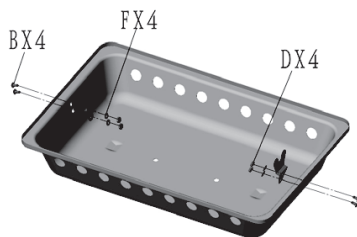

2

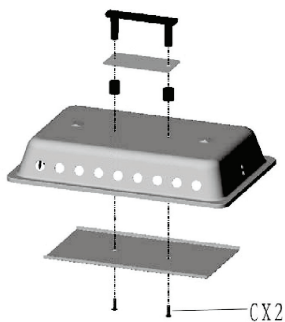

3

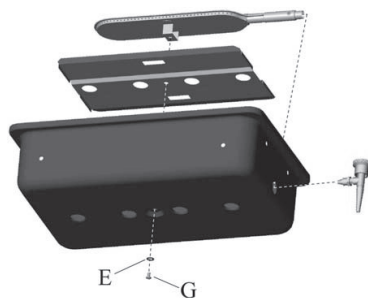

4

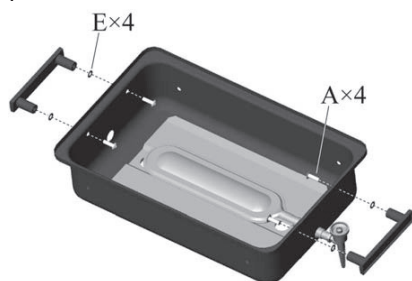

5

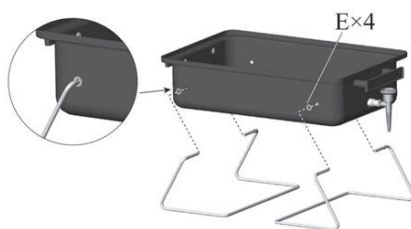

6

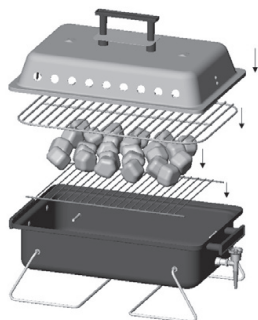

7

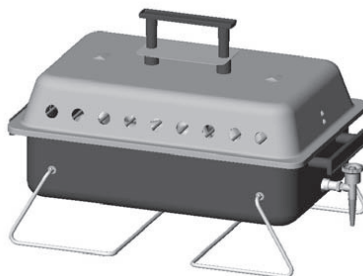

PRÉPARATION

Pour utiliser ce barbecue, vous devez acheter une bouteille de gaz LPG. Vous devez également acheter un flexible et un détendeur, si ceux-ci ne sont pas fournis avec le barbecue. Ces articles sont disponibles chez les fournisseurs de gaz ou dans les magasins de bricolage.

Avertissement :

- Utilisez uniquement des flexibles conformes à la norme EN16436 et aux réglementations nationales en vigueur. Le flexible ne doit pas avoir une longueur supérieure à 1,5 mètre.
- Utilisez uniquement des détendeurs conformes à la norme EN16129 et aux réglementations nationales en vigueur.
- N'actionnez jamais le détendeur fixé sur la bouteille de gaz si celui-ci n'est pas raccordé au flexible.

Conseils d'économie d'énergie :

- Laissez le couvercle du barbecue fermé autant que possible.
- Coupez le gaz dès que vous avez terminé de cuisiner.
- Préchauffez le barbecue pendant 5 à 10 minutes uniquement.
- (Excepté à la première utilisation, où vous préchaufferez le barbecue pendant 10 minutes avec le couvercle ouvert.)
- Ne préchauffez pas le barbecue plus longtemps que la durée recommandée.
- N'utilisez pas un réglage plus haut que nécessaire.
- Ne cuisinez pas avec le couvercle baissé lorsque la puissance de feu est maximale.

INSTALLATION

Une fois la bouteille de gaz achetée, votre barbecue est maintenant prêt à l'emploi.

- Installez la bouteille de gaz à côté du barbecue, en gardant à l'esprit que celle-ci doit être éloignée de la chaleur et conservée dans un endroit sûr.
- N'installez JAMAIS la bouteille de gaz dans le meuble du barbecue
- Fixez le détendeur correctement sur le robinet de la bouteille de gaz (en vous référant au manuel d'instructions fourni avec le détendeur).
- Raccordez l'une des extrémités du flexible au barbecue et l'autre au détendeur, puis serrez le flexible à chaque extrémité à l'aide des colliers fournis.
- Effectuez un essai de fuite comme indiqué dans la section CONSIGNES DE SÉCURITÉ du présent manuel.

ASTUCE : Pour faciliter le raccordement du flexible au barbecue et au détendeur, nous vous suggérons d'assouplir le flexible en le plongeant dans l'eau chaude ou en le passant au sèche-cheveux. Ceci vous permettra de glisser plus facilement le flexible sur le détendeur et le robinet du barbecue.

Remarque :

Avant d'allumer le barbecue, prenez connaissance des instructions d'allumage et des avertissements/points de sécurité.

Mesures de précaution :

- Vérifiez le flexible avant chaque utilisation, en recherchant d'éventuelles fissures, entailles et abrasions.
- Si le flexible s'avère défectueux, de quelque manière que ce soit, n'utilisez pas le barbecue. Remplacez le flexible par un autre, conforme à la norme EN 3212/EN 1763-1 et aux réglementations nationales en vigueur. Le flexible ne doit pas avoir une longueur supérieure à 1,5 mètre.
- Vérifiez que le flexible n'est pas enroulé ou tordu, entravant la circulation du gaz jusqu'au barbecue. En outre, le flexible ne doit pas être en tension, ni être en contact avec le barbecue.
- Lorsque vous remplacez la bouteille de gaz, assurez-vous qu'il n'y a aucune source d'inflammation à proximité (feu de camp, cigarette, flamme nue, etc.). Veillez également à ce que le barbecue ne soit pas en marche.
- Le remplacement de la bouteille de gaz doit être effectué par une personne compétente, dans un espace extérieur bien aéré, sans source d'inflammation à proximité.
- Tenez le barbecue éloigné de tout matériau inflammable.

INSTRUCTIONS D'ALLUMAGE

- Retirez le couvercle du barbecue (il doit être ouvert lorsque vous allumez le brûleur).
- Fermez le robinet en le tournant dans le sens horaire jusqu'à arriver en butée (ne serrez pas trop fort).
- Ouvrez le détendeur sur la bouteille de gaz.
- Utilisez une allumette longue ou autre ustensile similaire et insérez-la dans l'orifice situé du côté opposé par rapport au robinet de gaz. Ouvrez avec précaution le robinet de gaz jusqu'à une position intermédiaire. Le brûleur doit normalement s'allumer.
- Si le brûleur ne s'allume pas au premier essai, coupez l'alimentation en gaz et patientez cinq minutes, puis répétez la procédure.

Remarque : La puissance de la flamme peut être réglée uniquement dans la première moitié de la course du robinet.

INSTRUCTIONS DE NETTOYAGE

- Faites marcher le brûleur pendant 5 à 10 minutes. Cela permet de faire fondre la graisse située sur le barbecue et sur le pare-flammes.
- Assurez-vous que le barbecue est froid avant de poursuivre. Vous devez nettoyer périodiquement le barbecue en le faisant tremper et en le lavant à l'eau savonneuse. Utilisez une brosse métallique, de la laine d'acier ou un tampon à récuser pour éliminer les résidus tenaces.
- Les surfaces intérieures de l'enveloppe du barbecue doivent également être nettoyées à l'eau chaude et au savon.
- Videz et nettoyez régulièrement le récipient à graisse.
- Vérifiez périodiquement le brûleur afin de vous assurer que des insectes ou des araignées ne bloquent pas l'arrivée du gaz.
- Nettoyez soigneusement le tube venturi du brûleur, en vous assurant qu'il n'est pas obstrué. Nous vous recommandons pour ce faire d'utiliser un cure-pipe.
- Toute modification de ce produit peut être dangereuse et est interdite. Ne modifiez pas les pièces scellées par le fabricant.

STOCKAGE

Stockez la bouteille de gaz en extérieur, dans un espace bien aéré. La bouteille doit être déconnectée du barbecue lors du stockage. Pour déconnecter la bouteille de gaz du barbecue, installez-vous en extérieur et à distance de toute source d'inflammation.

Lorsque vous utilisez le barbecue après une période de stockage, assurez-vous qu'il ne présente aucune fuite de gaz, que le brûleur n'est pas obstrué, etc. avant de le mettre en route. Veillez également à respecter les instructions de nettoyage pour garantir un fonctionnement en toute sécurité. Si le barbecue a été stocké en extérieur, vérifiez que la zone située derrière le panneau avant n'est pas obstruée (insectes, etc.).

Cette zone doit toujours rester dégagée afin de permettre une bonne circulation de l'air et des gaz de combustion.

Nous vous recommandons de protéger le barbecue à l'aide d'une housse lorsque vous ne l'utilisez pas. Laissez refroidir le barbecue avant de le placer sous sa housse. Retirez régulièrement la housse durant le stockage, pour éviter que l'humidité ne s'accumule et n'endommage le barbecue, car le tissu utilisé pour les housses n'est pas respirant.

RÉSOLUTION DES PROBLÈMES

PROBLÈME	CAUSE POSSIBLE	SOLUTION
Les brûleurs ne s'allument pas à l'aide du système d'allumage.	<ol style="list-style-type: none"> 1. La bouteille de gaz LP est vide. 2. Le détendeur est défectueux. 3. Le brûleur est obstrué. 4. Le flexible ou les gicleurs de gaz sont obstrués. 5. Le fil-électrode est mal fixé ou débranché, sur l'électrode ou l'unité d'allumage. 6. L'électrode ou le fil est endommagé(e). Le bouton d'allumage est défectueux. 7. La distance entre le brûleur 	<ol style="list-style-type: none"> 1. Remplacez la bouteille vide par une bouteille pleine. 2. Faites contrôler ou remplacer le détendeur. 3. Nettoyez le brûleur. 4. Nettoyez les gicleurs et le flexible à gaz. 5. Rebranchez le fil. 6. Remplacez l'électrode et le fil. Remplacez le système d'allumage. 7. Vérifiez que la distance entre le brûleur et la broche de l'électrode est de est trop importante ou trop faible.
Le brûleur ne s'allume pas à l'aide d'une allumette.	<ol style="list-style-type: none"> 1. La bouteille de gaz LP est vide. 2. Le détendeur est défectueux. 3. Le brûleur est obstrué. 4. Le flexible ou les gicleurs de gaz sont obstrués. 	<ol style="list-style-type: none"> 1. Remplacez la bouteille vide par une bouteille pleine. 2. Faites contrôler ou remplacer le détendeur. 3. Nettoyez le brûleur. 4. Nettoyez les gicleurs et le flexible à gaz.
Niveau de flamme faible ou retour de flammes (flammes dans le tuyau du brûleur, avec parfois un bruit de sifflement ou de grondement).	<ol style="list-style-type: none"> 1. La bouteille de gaz LP est trop petite. 2. Le brûleur est obstrué. 3. Le flexible ou les gicleurs de gaz sont obstrués. 4. Le vent est trop fort. 	<ol style="list-style-type: none"> 1. Utilisez une bouteille de plus grande capacité. 2. Nettoyez le brûleur. 3. Nettoyez les gicleurs et le flexible à gaz. 4. Utilisez le barbecue dans un lieu abrité du vent.

En raison des modifications que nous apportons en permanence à nos produits, il est possible que le produit que vous avez acheté soit légèrement différent de celui présenté dans ce manuel.

ASADO

GASBARBECUE



MONTAGE-INSTRUCTIES



Lees deze instructies aandachtig door en zorg ervoor dat uw barbecue naar behoren wordt geïnstalleerd, gemonteerd en onderhouden overeenkomstig deze instructies. Indien deze instructies niet worden gevolgd, kunt u ernstige lichamelijke letsels en/of schade aan uw eigendom oplopen. Als u vragen hebt over de montage of de bediening van deze barbecue, neem dan contact op met uw dealer, gasleverancier, fabrikant of zijn verdeler.

WAARSCHUWING:

- ER KAN VUUR ONTSTAAN OF EEN EXPLOSIE PLAATSVINDEN ALS DE INSTRUCTIES WORDEN GENE GEERD
- ALLEEN BUITEN GEBRUIKEN.
- LEES DE AANWIJZINGEN VOOR HET MONTEREN ZORGVULDIG DOOR.
- BEWAAR DEZE INSTRUCTIES ALS REFERENTIE VOOR IN DE TOEKOMST
- TOEGANKELIJKE DELEN KUNNEN ERG HEET ZIJN. HOUD KINDEREN EN HUIDSDIEREN OP EEN VEILIGE AFSTAND WANNEER U DE BARBECUE GEBRUIKT.
- HET KAN GEVAARLIJK ZIJN OM AANPASSINGEN AAN TE BRENGEN AAN DIT TOESTEL

VOORZORGSMAATREGELEN:

- Controleer altijd alle verbindingstukken op lekken na het opnieuw vullen van de fles
- Controleer nooit op lekken met behulp van een lucifer of open vuur
- Sla geen benzine of andere ontvlambare vloeistoffen of gassen op en gebruik ze niet in de buurt van dit of andere toestellen.
- LP-gasflessen die niet zijn aangesloten voor gebruik, dienen niet te worden opgeslagen in de buurt van dit of andere toestellen.

VOOR UW EIGEN VEILIGHEID - ALS U GAS RUIKT:

- Draai de gastoevoer dicht bij de gasfles.
- Doof al het open vuur
- Zorg voor voldoende ventilatie
- Controleer op lekken zoals wordt uitgelegd in deze handleiding.
- Als u gas blijft ruiken, neem dan contact op met de dealer of gasleverancier en stop meteen met het gebruik van de barbecue.

TECHNICAL DATA

Productnaam :	Productnummer :	PIN
Tafelmodel barbecue op gas	H-22040	2531/CT/0007
Warmte-invoer :	2,5kw (180 g/h)	
Formaat van de injector	I3B/P(30) /I3+(28-30/37): 0,82 mm (markering : 0,82)	
	I3B/P(50): 0.72 mm (markering : 0.72)	
Land van bestemming	Categorie	Druk
BG, CZ, CY, DK, EE, FI, HU, IS, LV, LT, MT, NL, NO, RO, SE, SI, SK, TR :	I3B/P	30 mbar
BE, CH, ES, FR, GB, GR, IE, IT, LU, PT :	I3+	28-30 /37 mbar
AT, DE :	I3B/P	50 mbar

WAARSCHUWING EN VEILIGHEIDSPUNTEN

1. Probeer de barbecue niet te verplaatsen terwijl hij wordt gebruikt.
2. Probeer gasaansluitingen niet los te koppelen wanneer de barbecue wordt gebruikt, waaronder de aansluitingspunten van de gas slang en de regelaar.
3. Wees voorzichtig bij het gebruiken van de barbecue; laat die nooit onbeheerd achter terwijl hij wordt gebruikt.
4. De barbecue moet regelmatig worden gereinigd. Maak de branderopeningen en andere openingen niet groter bij het reinigen van de brander of ventielen.
5. Gebruik dit toestel niet in een garage of een andere gesloten ruimte. Houd de barbecue uit de buurt van ontvlambare materialen, etc. We raden u aan om de barbecue op ten minste 0,5 tot 1 meter afstand te houden van ontvlambare materialen.
6. We raden u aan om de barbecue ten minste een keer per jaar te laten onderhouden door een lokale gasleverancier of door een competente technicus. Voer zelf geen onderhoud uit aan het toestel.
7. Laat geen incompetenten personen de hoofdbedieningselementen van de barbecue veranderen, zoals de gaskranen, injectors, ventielen, etc.
8. Het veranderen van het toestel kan gevaarlijk zijn en is verboden
9. Reparaties moeten door een gekwalificeerde persoon worden uitgevoerd.

VEILIGHEIDSVOORSCHRIFTEN

1. Controleer de barbecue altijd op lekken voordat u hem gebruikt. Controleer als volgt op lekken:
 - Sluit de regelaar en de slang aan op de gasfles en de barbecue. Sluit alle ventielen door de bedieningsknoppen in te stellen op OFF.
 - Voorzie alle gasaansluitingen van zeepsop. Draai het ventiel van de gasfles en de regelaar open. Als er luchtbellen verschijnen, maakt u de aansluitingen beter vast. Als er nog steeds luchtbellen verschijnen, sluit u alle ventielen en gaat u naar de dichtstbijzijnde verkoper voor hulp. Gebruik de barbecue nooit als er tekenen zijn van lekkage.
 - Verwijder al het zeepsop na het testen
 - Voor uw veiligheid raden we u aan om de barbecue ook op lekken te controleren tussen de vervanging van de gasflessen in.
2. De gasfles mag alleen door een competente persoon worden vervangen.
3. Het deksel moet altijd open zijn wanneer de brander wordt aangestoken.
4. Gebruik ovenwanten en stevig barbecuegereedschap met lange handvatten wanneer u kookt op de barbecue.
5. Wees voorbereid op mogelijke ongelukken en brand. Weet waar u een eersthulpkit en brandblusser kunt vinden en hoe u ze gebruikt.
6. Houd elektrische snoeren en de brandstofslang uit de buurt van warme oppervlaktes.
7. Ga altijd voorzichtig te werk tijdens het koken.

BARBECUEVEILIGHEID

1. Plaats uw barbecue op een veilig, recht oppervlak, uit de buurt van ontvlambare voorwerpen zoals houten hekken of boomtakken.
2. Gebruik de barbecue nooit binnenshuis.
3. Verplaats de barbecue niet nadat hij is aangestoken en zorg dat er altijd toezicht is.
4. Er kan heet vet uit de onderzijde van de vuurkom druppelen.
5. Steek de barbecue niet aan op een oppervlak dat beschadigd kan raken door het hete vet of de hitte van de barbecue zelf.
6. De barbecue wordt heet tijdens het gebruik; gebruik dus hittebestendige handschoenen voor het optillen van het deksel, etc.
7. Berg het toestel pas op wanneer het volledig is afgekoeld.





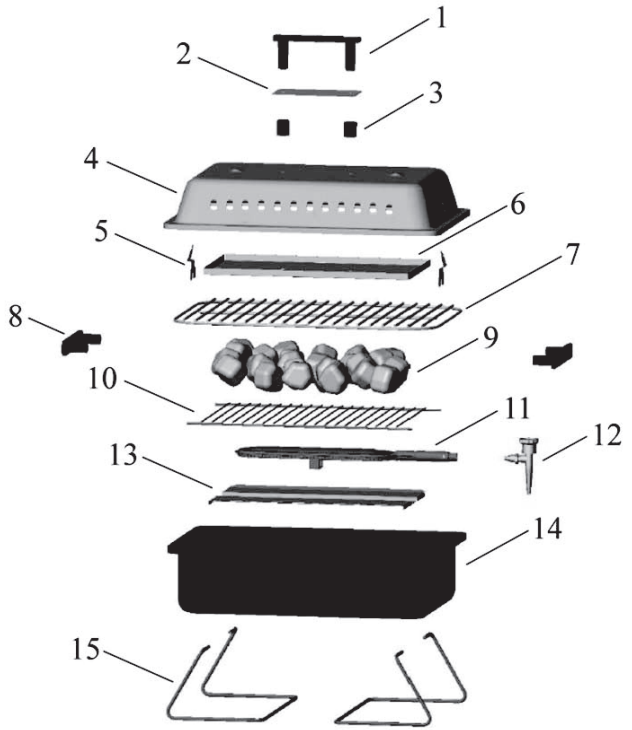

MONTAGEGIDS

Draai alle schroeven en moeren lichtjes aan. Wanneer de montage is voltooid, draait u alle verbindingen stevig aan. Het werk wordt op die manier eenvoudiger en de stabiliteit van het toestel wordt er beter door. Wanneer u begint met de montage, haalt u eerst alle losse onderdelen uit de doos en controleert u of alles aanwezig is op basis van de volgende lijst.

ONDERDELENLIJST-1

Nummer	Onderdeel	Aantal
1	Handvat	1
2	Handvatplaat	1
3	Handvatdraadeind	2
4	Deksel	1
5	V-vormig stuk metaal	2
6	Dekselvergrendeling	1
7	Kookgrill	1
8	Komhandvat	2
9	Lavasteen	1
10	Lavasteenrooster	1
11	Brander	1
12	Ventiel	1
13	Komvergrendeling	1
14	Kom	1
15	Poten van ijzerdraad	2



NO.	Parts name	Qty
A	M6×16-schroef 	4
B	M4×8-schroef 	4
C	M6×40-schroef 	2
D	M4-moer 	4
E	M6 stalen ring 	9
F	M4 stalen ring 	4
G	M6×12-schroef 	1

U hebt een moersleutel, een tang en een schroevendraaier met kruiskop nodig voor de montage. Er kan sprake zijn van kleine afwijkingen in de geleverde materialen, vooral bij de moeren. Dit is geen kwaliteitsprobleem, maar komt door technische verbeteringen.

MONTAGE-INSTRUCTIES

Voordat u begint met de montage, zorgt u dat u al het benodigde gereedschap klaar heeft liggen. Dit omvat een schroevendraaier, tang en verstelbare moersleutel.

1

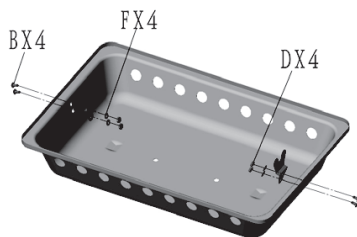

2

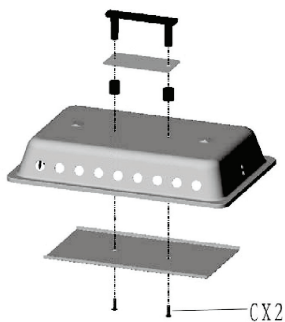

3

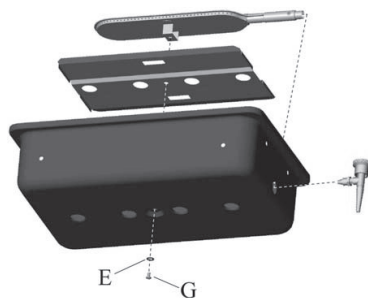

4

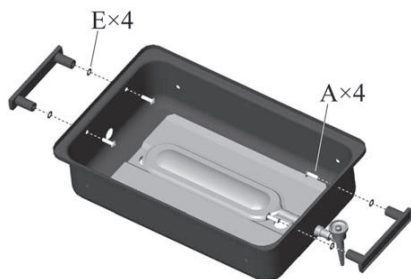

5

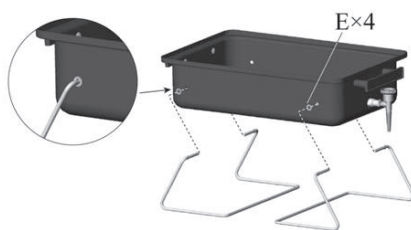

6

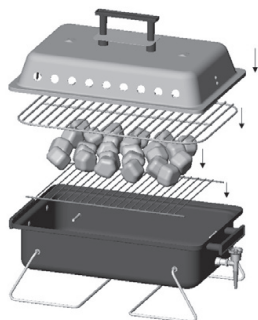

7

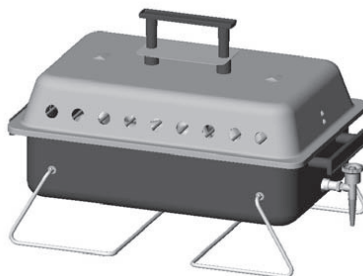

VOORBEREIDING

Voor het gebruik van deze barbecue hebt u een LPG-gasfles nodig. U moet ook een slang en regelaar kopen als die niet zijn meegeleverd. Slangen en regelaars zijn verkrijgbaar bij uw dichtstbijzijnde gasleverancier.

Waarschuwing:

- Gebruik alleen slangen die voldoen aan de norm EN16436 en aan de nationale regelgeving. De slang mag niet langer zijn dan 1,5 meter.
- Gebruik alleen regelaars die voldoen aan de EN16129-norm en de nationale regelgeving.
- Laat de regelaar nooit aangesloten op de gasfles als die niet is aangesloten op de gas slang.

Tips voor energiebesparing

- Laat het deksel minder lang open.
- Draai het gas uit zodra u klaar bent met koken.
- Verwarm de barbecue slechts 5 tot 10 minuten voor.
- (Behalve bij het eerste gebruik; verwarm dan 10 minuten voor met het deksel open.)
- Verwarm niet langer voor dan wordt aanbevolen.
- Gebruik geen hogere instellingen dan vereist.
- Kook niet met het deksel dicht met de maximale warmte-instellingen.

INSTALLATIE

Na het kopen van een gasfles bent u er klaar voor om uw barbecue te gebruiken.

- Plaats de gasfles naast de barbecue; onthoud dat de fles uit de buurt van de warmtebron en in een veilige positie moet staan.
- Plaats de gasfles **NOOIT** in het kastje van de barbecue
- Sluit de regelaar correct aan op het ventiel van de gasfles (zie de instructiehandleiding die is meegeleverd bij de regelaar).
- Sluit een uiteinde van de gas slang aan op de barbecue en het andere uiteinde op de regelaar. Zet de slang aan beide kanten vast met behulp van de slangklemmen.
- Voer de gaslektest uit zoals wordt beschreven in de **VEILIGHEIDSVOORSCHRIFTEN**

TIP: voor het aansluiten van de gas slang op de barbecue en regelaar raden we u aan om warm water te gebruiken om de slang zachter te maken, of de warmte van een haardroger te gebruiken. Dit maakt het eenvoudiger om de slang aan te sluiten op de barbecue en de regelaar.

Opmerking:

voordat u de barbecue aansteekt, bekijkt u de instructies voor het aansteken en de waarschuwingen/veiligheidspunten.

Let op:

- Controleer de slang voor elk gebruik; controleer dan op scheuren, sleetjes of andere slijtage.
- Als u beschadigingen vindt, gebruikt u de barbecue niet. Vervang de slang met een slang die voldoet aan de norm EN16436 en aan de nationale regelgeving. De slang mag niet langer zijn dan 1,5 meter.
- Zorg ervoor dat de slang niet gevouwen is; dat kan de gasstroom beïnvloeden wanneer u de barbecue gebruikt. Er mag geen overdreven druk staan op de slang en de slang mag de barbecue niet aanraken.
- Wanneer u de gasfles vervangt, zorgt u ervoor dat er geen ontstekingsbronnen in de buurt zijn, zoals vuur, sigaretten open vuur, etc. Zorg ervoor dat het toestel is uitgeschakeld.
- De gasfles moet buiten op een goed geventileerde locatie worden vervangen door een competente persoon, en moet uit de buurt worden gehouden van ontstekingsbronnen
- Dit toestel moet uit de buurt worden gehouden van ontvlambare materialen.

INSTRUCTIES VOOR HET AANSTEKEN

- Haal het deksel van de barbecue. (Het deksel moet open staan wanneer de brander wordt aangestoken!)
- Sluit het ventiel door de knop tegen de richting van de klok in te draaien tot het niet verder gaat (maar draai de knop niet te strak aan).
- Draai de regelaar van de gasfles open.
- Gebruik een lange lucifer of iets vergelijkbaars en steek het door het gat aan de tegenoverliggende zijde van het gasventiel. Draai het gasventiel voorzichtig half open; de brander zou dan aan moeten gaan.
- Als de brander niet meteen de eerste keer aan gaat, draait u het gas uit en wacht u vijf minuten. Herhaal het proces vervolgens.

Opmerking: de vlam kan alleen groter of kleiner worden gemaakt met behulp van de eerste helft van de knop.

REINIGINGSINSTRUCTIES

- Doe de brander gedurende vijf tot tien minuten aan. Het vet wordt van de barbecue af gebrand, net als van de vlamdemper.
- Wacht tot het toestel afgekoeld is voordat u verdergaat. De barbecue moet regelmatig worden gereinigd door hem onder te dompelen in zeepsop en hem met zeepsop te wassen. Gebruik een staalborstel, staalwol of een pannenspons om hardnekkige vlekken te verwijderen.
- De binnenkant van het barbecuedeksel moet ook worden gereinigd met warm zeepsop.
- Reinig de oliepot regelmatig zodat er geen overmatige hoeveelheid olie of vet in komt te staan.
- Controleer eens in de zoveel tijd de brander om te zien of insecten of spinnen het gassysteem blokkeren.
- Reinig de branderingang van de brander voorzichtig en controleer of er sprake is van blokkeringen. We raden u aan om chemielegaren te gebruiken om de branderingang en het gebied eromheen te reinigen.
- Het veranderen van het toestel kan gevaarlijk zijn en is verboden. Verander de onderdelen die zijn verzegeld door de fabrikant niet

OPSLAG

Uw gasfles moet buiten worden opgeslagen, in een goed geventileerde ruimte en mag niet aangesloten zijn op de barbecue als die niet in gebruik is. Zorg ervoor dat u zich buiten bevindt, uit de buurt van ontstekingsbronnen voordat u probeert de gasfles los te koppelen van de barbecue. Wanneer u de barbecue na een lange tijd in opslag weer gebruikt, controleert u op gaslekken en blokkeringen in de brander etc., voordat u de barbecue gebruikt. Volg ook de reinigingsinstructies op om er zeker van te zijn dat de barbecue veilig kan worden gebruikt. Als de barbecue buiten wordt opgeslagen, controleert u of alle onderdelen onder het voorpaneel vrij zijn van blokkeringen (insecten en dergelijke).

Dit gedeelte moet volledig vrij zijn omdat dit de luchtstroom voor de verbranding kan beïnvloeden. We raden u aan dat u een barbecuehoes ter bescherming gebruikt wanneer het toestel niet in gebruik is. De barbecue moet zijn afgekoeld voordat de hoes erover wordt geplaatst. De hoes moet regelmatig worden verwijderd zodat slechts een minimale hoeveelheid vocht zich kan ophopen en de barbecue kan beschadigen; de meeste hoezen zijn namelijk niet ademend.

PROBLEEMOPLOSSING

PROBLEEM	MOGELIJKE OORZAAK	OPLOSSING
Branders gaan niet aan met het ontstekingsstelsel	<ol style="list-style-type: none"> 1. LP-gasfles is leeg 2. Defecte regelaar 3. Blokkeringen in de brander 4. Blokkeringen in de gasbekken of gas slang 5. Losse elektrode aansluiting of niet verbonden met elektrode of ontstekingsseenheid 6. Elektrode of aansluiting is beschadigd drukknop van ontstekingsseenheid defect 7. De afstand tussen de is te groot of te klein 	<ol style="list-style-type: none"> 1. Vervangen door volle gasfles 2. Regelaar laten controleren of vervangen 3. Brander reinigen 4. Gasbekken en gas slang reinigen 5. Aansluiting opnieuw verbinden 6. Elektrode en aansluiting vervangen ontstekingsseenheid vervangen 7. Controleer en verkeer de afstand tussen de brander en de elektrodepin
Brander gaat niet aan met een lucifer	<ol style="list-style-type: none"> 1. LG-gasfles is leeg 2. Defecte regelaar 3. Blokkeringen in de brander 4. Blokkeringen in de gasbekken of gas slang 	<ol style="list-style-type: none"> 1. Vervangen door volle gasfles 2. Regelaar laten controleren of vervangen 3. Brander reinigen 4. Gasbekken en gas slang reinigen
Lage vlam of 'flashback' (vuur in een slang van de brander; er kan dan een sissend of brullend geluid te horen zijn)	<ol style="list-style-type: none"> 1. LP-gasfles te klein 2. Blokkeringen in de brander 3. Blokkeringen in de gasbekken of gas slang 4. Te veel wind 	<ol style="list-style-type: none"> 1. Grotere gasfles gebruiken 2. Brander reinigen 3. Gasbekken en gas slang reinigen 4. Gebruik de barbecue op een meer beschutte plaats

Omdat de productie steeds verandert, verschilt het product dat u hebt gekocht mogelijk iets van het product dat wordt beschreven in deze handleiding.